

TX-W32D3DP Operating Instruction



Panasonic



TX-W32D3DP



100Hz
SUPER DIGITAL SCAN

King of Pictures
GAOO

Quintrix
WIDE

Super
3DBASS

WIDE
DIGITAL
P-L-U-S



TOP
TEXT

Var god läs igenom dessa anvisningar helt och hållet innan TVn tas i bruk och behåll dem för vidare referens.

Dolby, Pro Logic och  symbolen är varumärken som tillhör Dolby Laboratories. Tillverkad på licens från Dolby Laboratories Licensing Corporation.

Bästa Panasonic-kund

Välkommen till familjen av Panasonic-kunder. Vi hoppas att du får många års nöje av din nya färg-TV. Det här är en mycket avancerad apparat, men Snabbstartsbruksanvisningen visar dig hur du får på TVn snabbt; du kan sedan läsa följande sidor för att till fullo kunna använda de avancerade funktionerna.



Denna TV har en låg effektförbrukning vilket gör den väldigt ekonomisk att använda. För denna avsikyt är Standby effektförbrukningen endast 1 watt.

Innehåll

Säkerhetsföreskrifter	2	OSD Språk	21
Tillbehör	3	AV-val och inställningar	22
Fjärrkontrollbatterier	3	Surroundmeny	23
Snabbstartsbruksanvisning	4	Pro Logic läge	24
Huvudkontroller	6	Simulerade arbetssätt	25
Användning av skärmmenyer	7	Högtalarnivå	25
Bildens sidförhållande (aspekt)	8	Text-TV	26
STILL kontroller	9	Videofunktioner	28
Huvudmeny	10	Audio / Video (AV) anslutningar	29
Ljudmeny	11	Via främre AV3 S-Video, Audio / Video (RCA) och hörlursuttag	29
Inställningsmeny	12	Stiftplacering i SCART – och S-videoknotakter	29
Stationsinställningsmeny	13	Via bakre AV1 / AV2(S) / AV4 21 Pin (SCART) och audio-utgången (RCA-kontakter) .	30
Stationsinställningsmeny – Programredigering	14	Ljudåtergivning med yttre förstärkare och högtalare	31
Stationsinställningsmeny – Självinställning	19	Felsökning	32
Stationsinställningsmeny – Manuell tuning	20	För din vägledning	33
		Specifikationer	33

Svensk

SÄKERHETSFÖRESKRIFTER

- Denna TV är avsedd för 220-240V, 50Hz.
- För att undvika skada som kan leda till elektrisk stöt eller brand, utsätt inte TVn för regn eller mycket fuktig omgivning.
- **VARNING: HÖGSPÄNNING !!!**
Ta inte bort bakstycket då spänningsförande delar då exponeras.
- Undvik stillastående bilder under lång tid.
- Dra ur nätkontakten om apparaten inte ska användas under en längre tid.
- **Rengöring av hölje och bildskärm**
Ta bort nätkontakten från uttaget. Höljet och bildskärmen kan rengöras med en mjuk torkduk som fuktas med ett mildt rengöringsmedel och vatten. Använd inte lösningar som innehåller benzol eller bensin. TV-apparater kan orsaka statisk elektricitet, så var försiktig om du vidrör bildskärmen.
- Adekvat ventilation är av största betydelse för att förhindra elektriska fel, så vi rekommenderar att ett avstånd om minst 5 cm lämnas fritt runtomkring apparaten även om den placeras i bokhylla eller mellan hyllor.

Kontrollera att du har alla tillbehör och delar som visas här



Bruksanvisningen
TQB8E2379F-1



TV garanti

Fjärrkontrollskändare
(EUR51926)

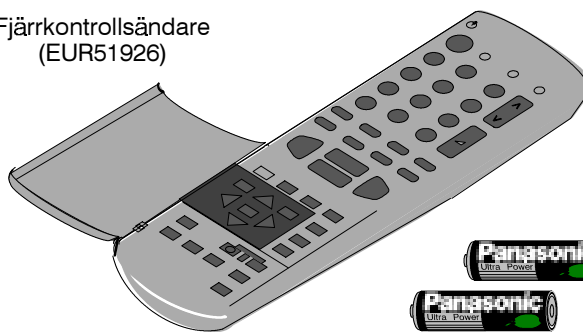

Batteri till fjärrkontrollskändaren
(2 x R6 (UM3) storlek)



Svensk

FJÄRRKONTROLLBATTERIER

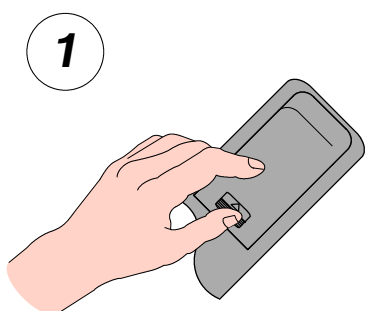

Skjut locket framåt.

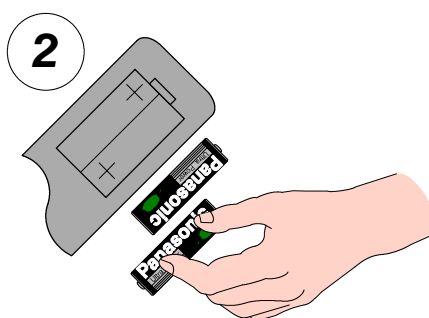

Sätt i batterierna och notera polaritet (+ och -).

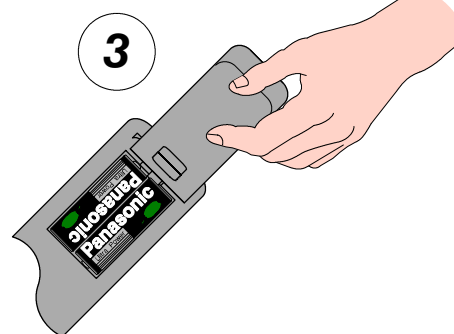

Sätt tillbaka locket.

Notes:

- Se till att batterierna är isatta med korrekt polaritet
- Blanda inte gamla batterier med nya. Avlägsna gamla, förbrukade batterier genast.
- Blanda inte batterityper, t.ex. Alkaline med mangan och använd inte heller laddningsbara batterier (Ni - Cad).

SNABBSTARTSBRUKSANVISNING

1 Anslut antennen och koppla i hjälputrustning, se sidor 29 och 30.

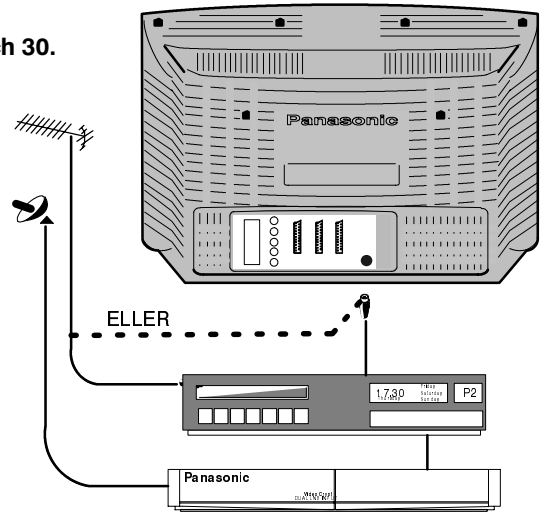

2 TVn ska vara frånslagen under anslutning av högtalarna.

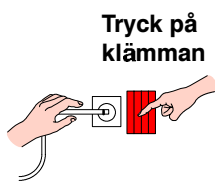

Tryck på klämman

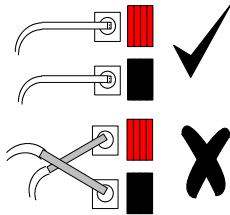

Se till att blanka ledningstrådar ej vidrör varandra

Sätt in sladden

Bakre högtalare

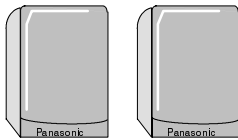

De BAKRE högtalarna kan anslutas på två olika sätt, antingen A eller B:

A Med båda högtalarna anslutna på samma sätt, då kommer återgivningen av ljudet att vara den ursprungliga ljudsignalen "naturtrogen".

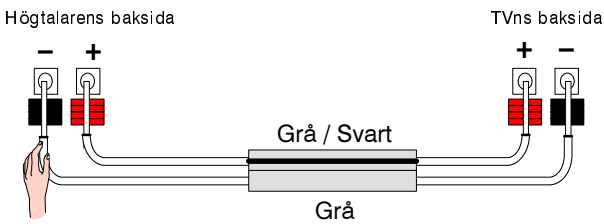

B Med ledningsdragningen "överkorsande" till en högtalare, då kommer ytterliga stämningseffekt att skapas.

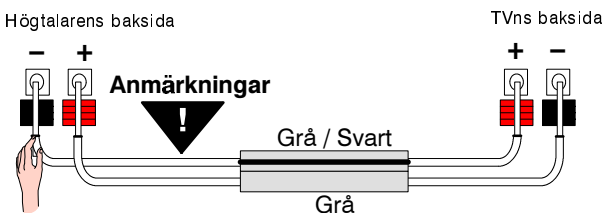
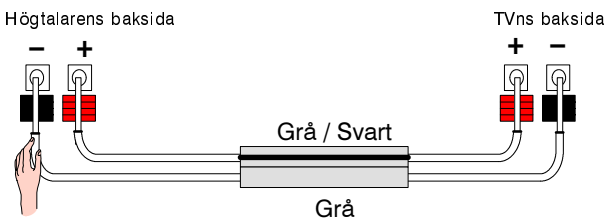

Anmärkingar

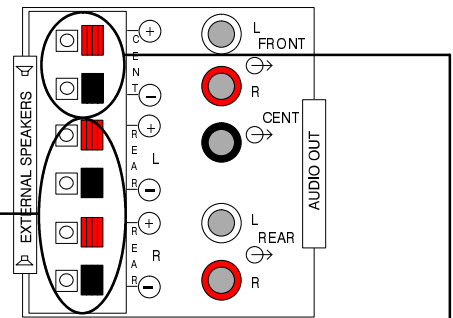

Högtalare i mitten



Högtalaren i MITTEN kan levereras med antingen en grå eller svart ledning och ska anslutas till TVn som visas nedan.

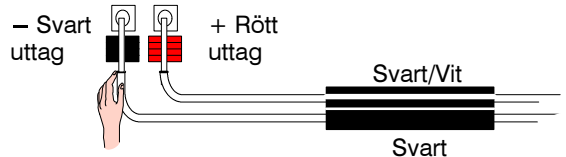
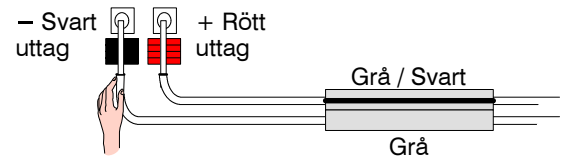

SNABBSTARTSBRUKSANVISNING

3 Placera högtalarna

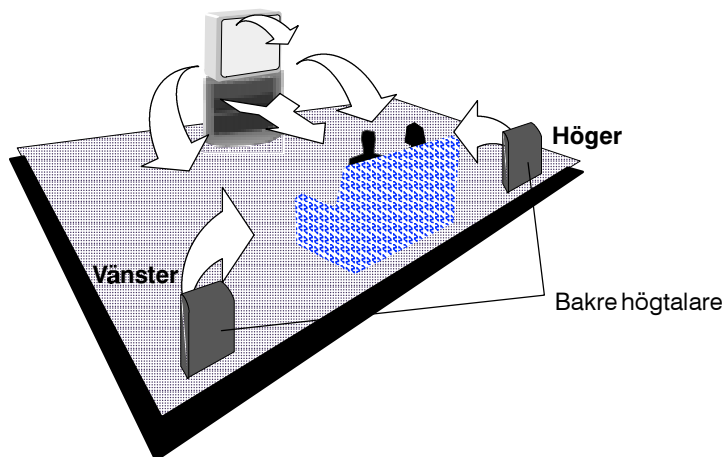

4 Sätt i nätsladden och slå på TV:n.

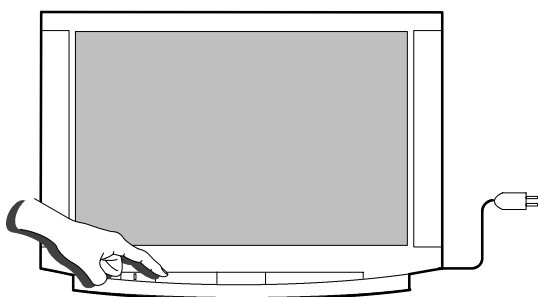

5 Välj ditt land

Välj även språk för Schweiz och Belgien

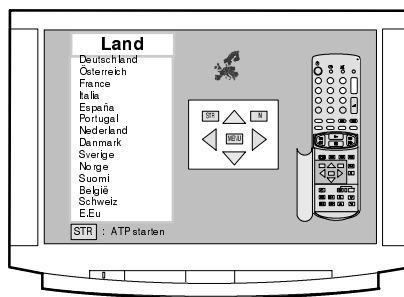

6 Självinställning börjar, dina kanaler lokaliseras och lagras.

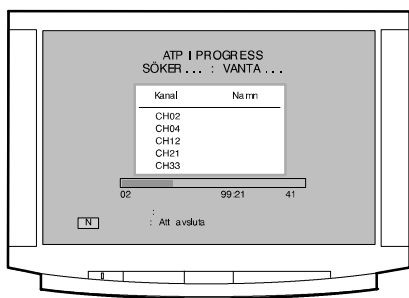

7

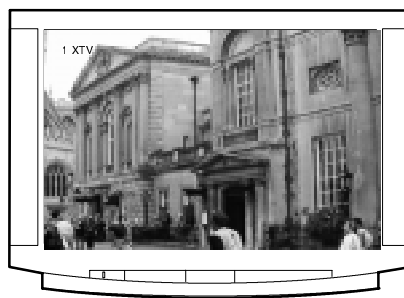

FÄRDIG ATT ANVÄNDAS...

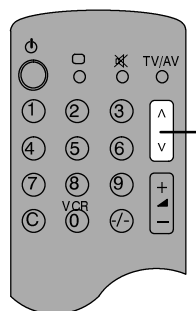

Byt kanal

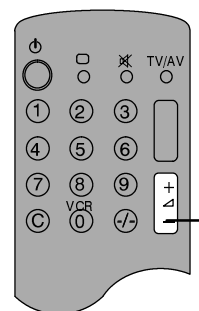

Justera volymen

Svensk

HUVUDKONTROLLER

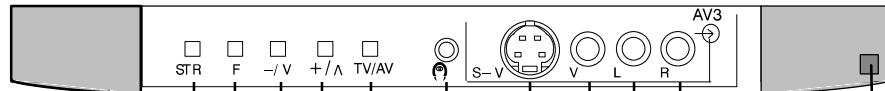

Huvudströmbrytare till / från

STR Används för att lagra kanalinställningar och andra funktionsinställningar

F (Funktionsval) tryck för att gå igenom bildskärmsfunktionerna – Volym, Kontrast, Ljus, Färgmättnad, Skärpa, Bas, Diskant, Balans, Tuningmeny, Geomagnetisk korr –menyen

Rött indikeringsljus för standby-läge.. Använd Standby-knappen, -/+ eller tangenterna för 0–9 för att sätta på TV:n

RCA Audio / Videouttag (sida 29)

S–VHS uttag (sida 29)

Uttag för hörlurar (sida 29)

TV / AV strömbrytare (sida 22)

Ökar eller minskar programposition ett steg i taget. När en funktion redan visas, tryck för att öka eller minska den valda funktionen.

Den geografiska plasseringen kan påverka bildgeometrin. Korrigering görs i funktionen "Geometrisk justering".



Statustangentsida visar programposition, kanalnummer, ljudsystem, bildens sidförhållande, tid och stationsnamn i text-TV. Tryck på de färgade tangenterna för Programtabellen (medan TV:n är i Status-läge).

Standby till / från . Kopplar TVn av eller på standby.

Kanalbytestangenter och sidtangenter för text-TV (sida 26)

Direkt kanalåtkomstsida. Tryck och mata in kanal med sifvertangenterna

Tangenter för text-TV (sida 26)

Återställer till nivåer tidigare inställda med STR-knappen

Kontrolltangenter till menysystemet som visas på skärmen (sida 7)

Hjälp tangent demonstrerar On Screen Display menyer.

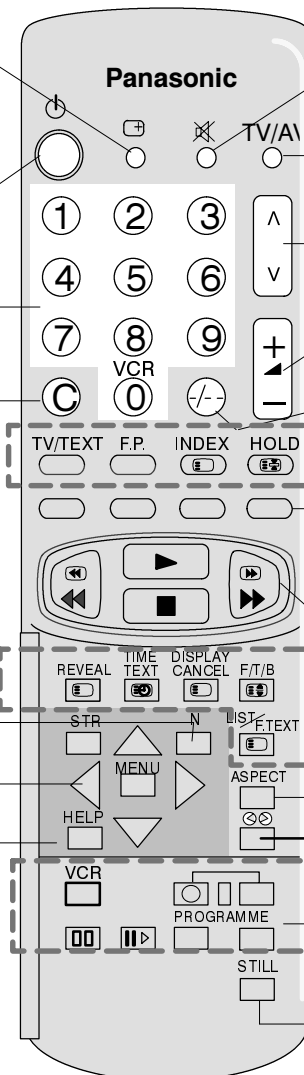

Ljudavstängning av/på

Växlar mellan TV och AV-funktion se sidan 22

Kanalbyte upp/ner

Volym upp/ner

Programposition för val av tvåsiffriga program med numeriska tangenter.

Färgade tangenter för teletextfunktioner (sida 26)
Programredigeringsfunktioner (sida 14) och AV-val (sida 22)

Tangenter för videobandspelare (sida 28)

Bildens sidförhållande (sida 8)

Kring-ljud På / Av (sida 24)

Tangenter för videobandspelare (sida 28)

STILL-tangenten för att frysa bilden

Svensk

HUR MAN ANVÄNDER SKÄRMMENYERNA

Denna TV har en utförlig bildskärmsvisning "OSD" för inställning av TV mottagerens funktioner.

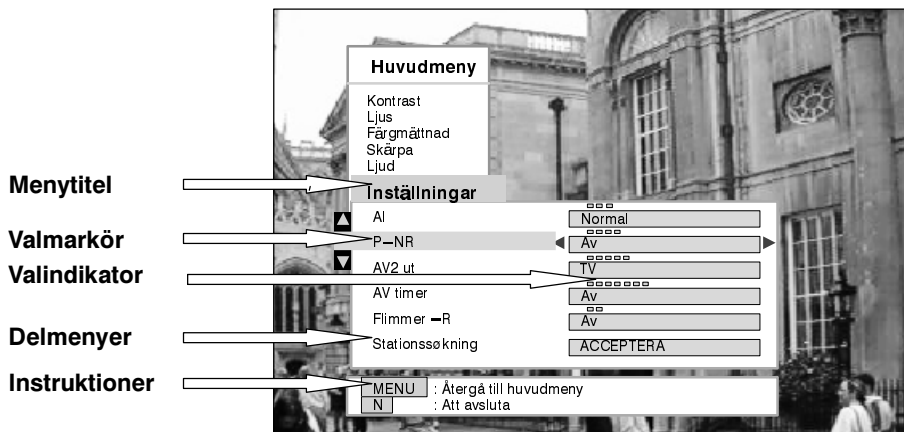

Följande fjärrkontrollstangenter används för att acceptera och justera inställningar för skärmmenyerna.

En del val låter dig höja eller sänka graden av t.ex. **kontrast, ljus, färgmättnad** och **skärpa**.

En del val t. ex **läge**, ger dig valmöjligheter.

En del val t. ex. **stationsinställningsmenyn** leder till ytterligare en meny.

"**MENU**" tangenten används för att öppna huvudmenyn och alla övriga menyer och även för att återgå till antingen huvudmenyn eller en föregående meny.

▲▼ tangenterna används för att flytta markören upp eller ner i menyerna.

◀▶ tangenterna används för att justera nivån på den valda funktionen eller för att välja underfunktion.

'**STR**' tangenten används för att lagra inställningar efter att justeringen eller val har gjorts.

'**N**' tangenten används för att lämna menysystemet och återgå till den normala bildskärmen.

"**HELP**" – tangenten kör en demonstration av de menyer som finns tillgängliga.

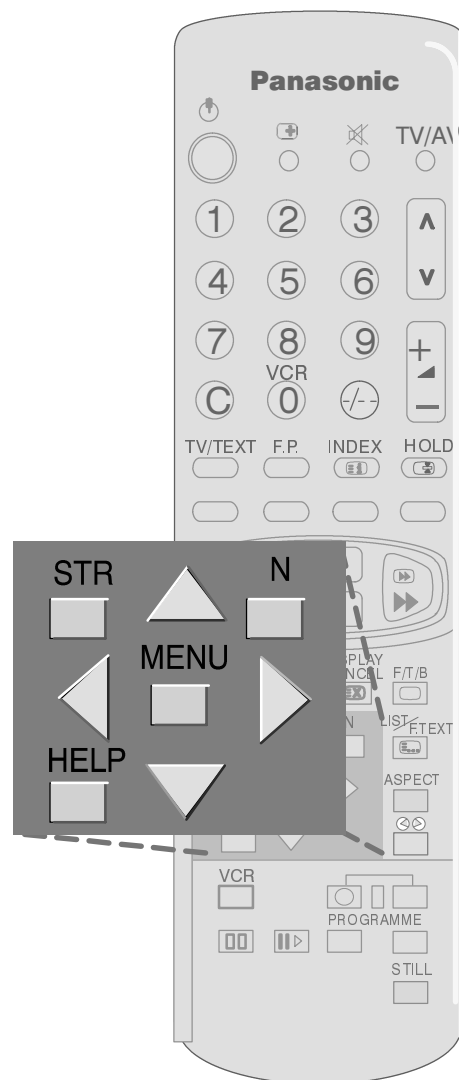
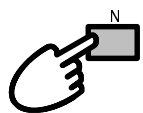
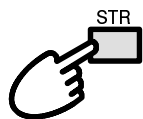
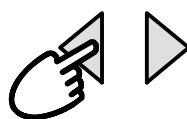
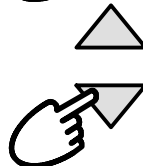
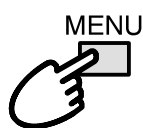

Svensk

ASPEKT-KONTROLLER

På TV:ns breda bildskärm kan du titta på bildens största storlek, inklusive bilder i 'bio-format'.

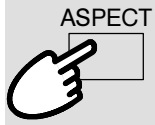

WIDE /
PANASONIC
AUTO

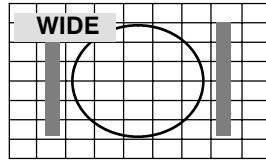

En del sändningar sänds tillsammans med en identifieringssignal för bred bildskärm (WSS). Om TV:n tar emot signalen växlar den automatiskt till bred bildskärm 16:9 läge, största vy.

Den automatiska växlingen till bred bildskärm beror på mottagningsförhållanden och på signalens styrka. Om signalen är dålig och WSS därför svag är det möjligt att bilden inte utvidgar sig till full storlek och det uppstår då en svart tand runt kanterna.

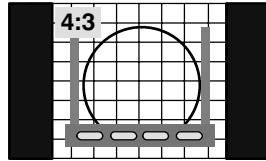

En 4:3 bild inställd på 4:3

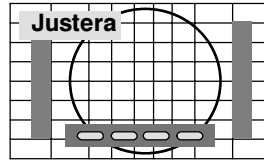

En 4:3 bild växlad till Justera-läge

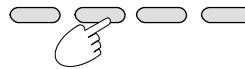

Om den ursprungliga signalkällan var av en standard 4:3 aspectproportion då kanske du skulle föredra att titta på den ursprungliga storleken: med den röda och den gröna tangenten som kommer upp, kan du välja mellan en standard 4:3 storlek eller utvidgad bild i Justera-läge.

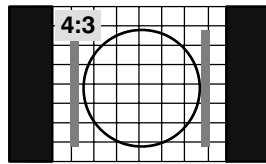

En 4:3 bild växlad till normal 4:3 vyläge

4:3 visar en 4:3 bild i sin standard 4:3 storlek och kan väljas om du önskar tita på detta format.

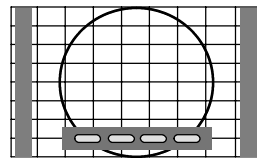
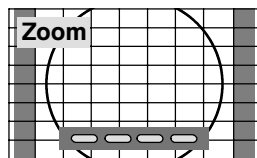

Den röda tangenten minskar bildstoleken vertikalt

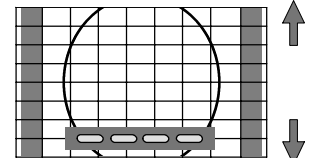
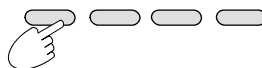

Den gröna tangenten förstorar bilden vertikalt

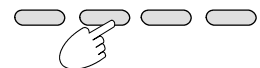

Zoom

I Zoom-läge varierar storleken på bilden som visas enligt aspektproportionerna av den ursprungliga bilden. Med den röda och den gröna tangenten kan du justera storleken.

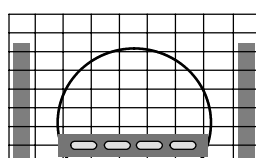
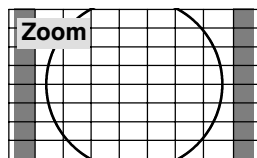

Den gula tangenten flyttar bilden vertikalt neråt

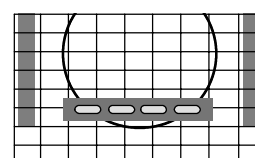
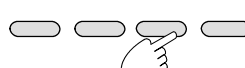

Den blåa tangenten flyttar bilden vertikalt uppåt

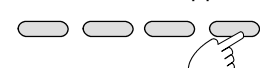

Bilden kan flyttas vertikalt med den blåa och den gula tangenten. den senare justeringen är användbar för att kunna läsa undertitlar som kan komma upp utanför bilden.

ASPEKT-KONTROLLER

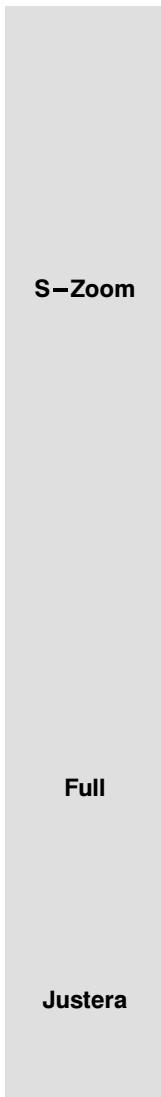

S-Zoom

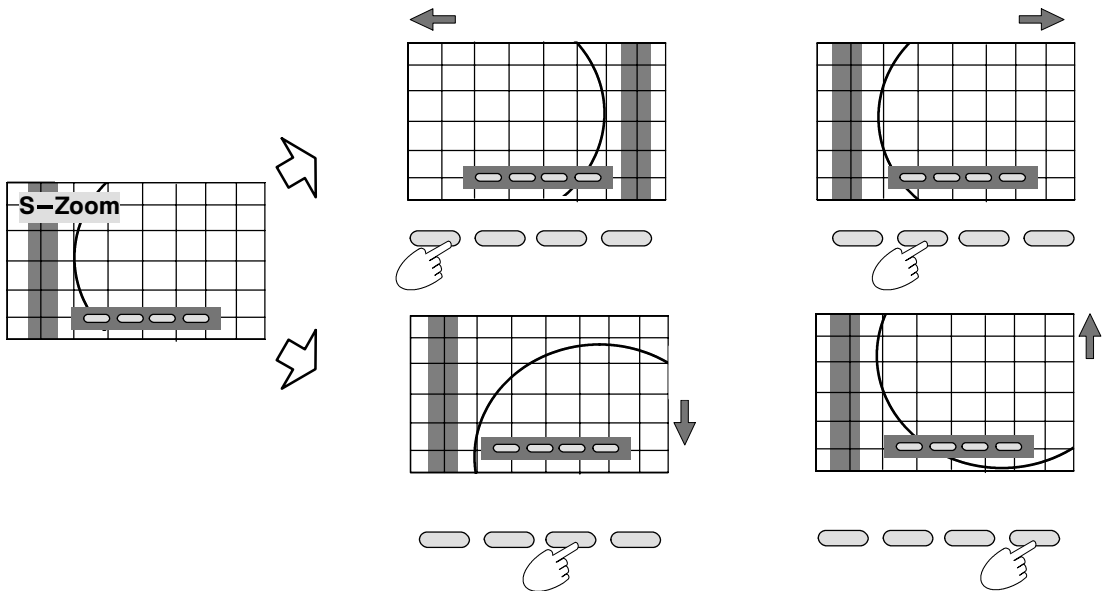

I S-Zoom läget kan bilden flyttas horisontalt med den röda och den gröna tangenten. Den gula och den blåa tangenten flyttar bilden vertikalt.

Full

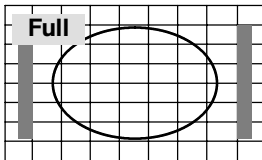

Full visar bilden i största storlek men något utsträckt

Justera

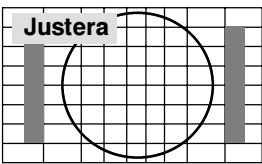

Justera-läge visar en 4:3 bild i största storlek men med aspect-korrektion på mitten av bilden så att utsträckningen bara syns i vänster och höger kant på bilden. Storleken på bilden beror på den ursprungliga signalen.

Anmärkningar:

- Valtangenterna som kommer upp på skärmen för en delaspekter försvinner efter ett par sekunder. Om du senare vill välja en funktion trycker du på Aspect-tangenten en gång till och tangenterna kommer tillbaka.
- Om det uppstår problem med bildens storlek när inspelning i bred bilds format spelas upp från video och TV:n är i WIDE-läge, kan det vara möjligt att videons tracking funktion och/eller skärpa behöver justeras. (Se videons instruktions bok).

STILL-KONTROLLER

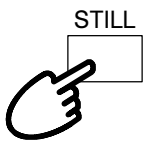

STILL-tangenten tillåter dig att frysa bilden när som helst.

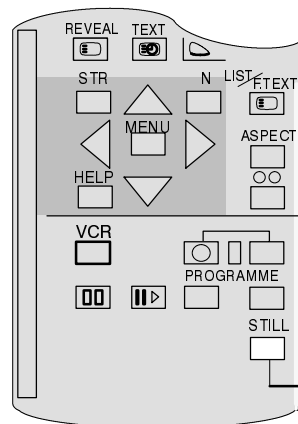

STILL tangenter

HUVUDMENY

Alla menyerna startar från huvudmenyn (utom AV- val). I huvudmenyn finns även de olika bildjusteringarna. För att öppna ljudmenyn, välj Ljud. För att ändra språk, välj OSD språk.

Öppna huvudmenyn



Flytta markör



Acceptera ditt val



Öka eller minska nivån på den bildinställning som valts eller flytta markör till ljud eller OSD språk.

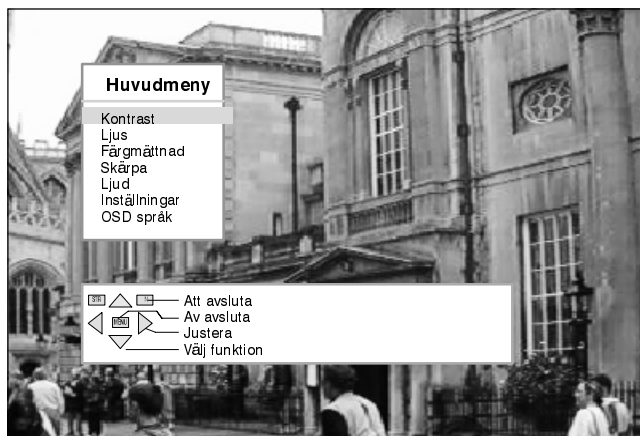
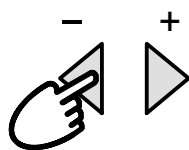

Kontrast

Justering av kontrast.

Ljus

Justering av bildens ljusstyrka.

Färgmättnad

Justering av färgmättnad.

Skärpa

Gör bilden skarpare eller mjukare.

Tint

Färgton justering. Visas endast när en NTSC signal är ansluten till TV mottagaren.

Ljudmeny

För åtkomst av ljudjusteringar.

Inställningsmeny

För åtkomst av vissa grundinställningar.

OSD-språk

För ändring av OSD språk.

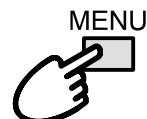
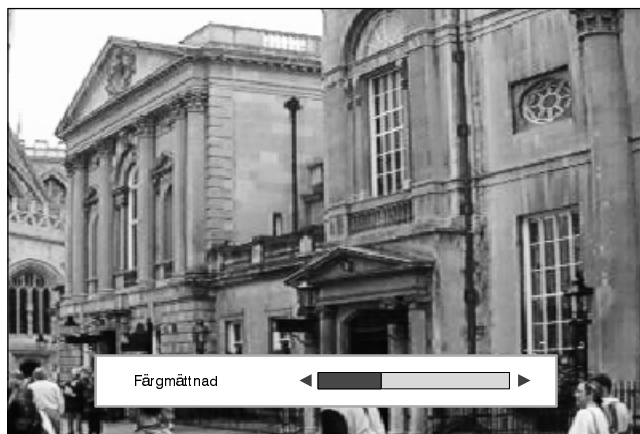
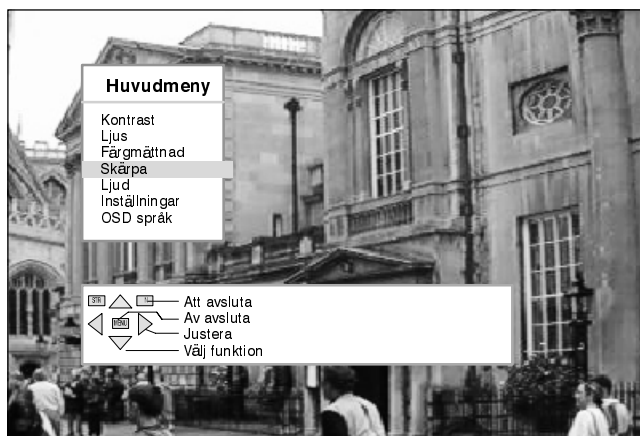

För att stänga Huvudmenyn

LJUDMENY

Ljudmenyn låter dig ställa in ljudkvaliteten enligt alla aspekter som du själv föredrar.

Öppna huvudmenyn

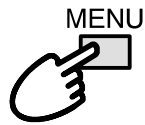

Välj "LJUD"



Acceptera ljudmenyn



Flytta till ditt val



Höj eller sänk nivåerna eller välj MPX, Läge eller ambience.

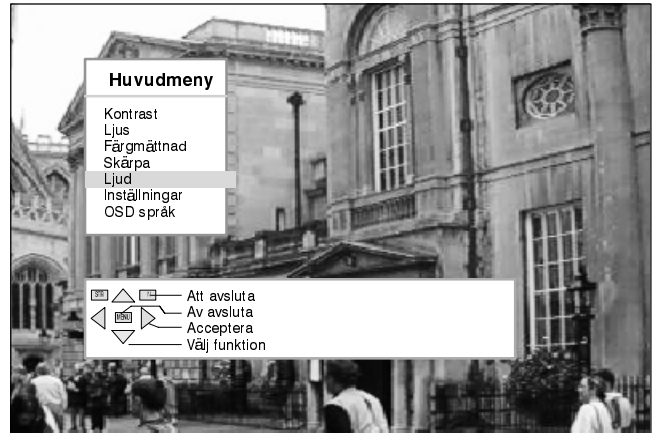
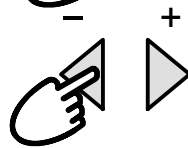

Basjustering förstärker de lägre djupare frekvenserna och kan höjas eller sänkas.



Diskantjustering förstärker de skarpere, högre frekvenserna och kan höjas eller sänkas.



(Tillgång beror på ljud-läge). Balansen påverkar ljudnivån mellan vänster och höger högtalare. Du kan justera balansen, till exempel om du sitter närmare den ena högtalaren.

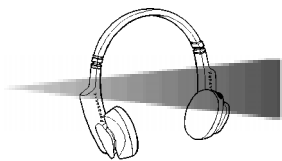

Hörlursvolymen kan justeras fristående från TV-högtalarna så att alla kan lyssna bekvämt.



Normalinställningen för MPX är Stereo, som ger bäst ljudkvalitet. Om mottagningen försämrats eller om servicen inte finns bör man växla till mono. Mono (M1) och (M2) kan också väljas om signaler sänds.



Läge kan växlas till av, normal bas eller Full för superbass återgivning.



Möjliggör åtkomst av Dolby Pro Logic kring-meny som beskrivs på sidan 23.

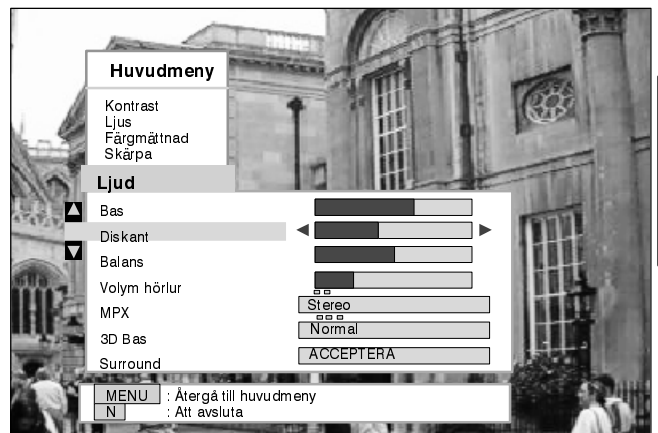

Svensk



Återgå till huvudmenyn

ELLER



Ut ur menysystemet

INSTÄLLNINGSMENY

Inställningsmenyn ger tillgång till olika avancerade funktioner samt stationsinställningsmenyn.

Öppna huvudmenyn

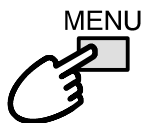

Flytta till inställningsmenyn



Acceptera inställningsmenyn



Flytta markör



Höj eller sänk nivåer eller välj från valmöjligheter.

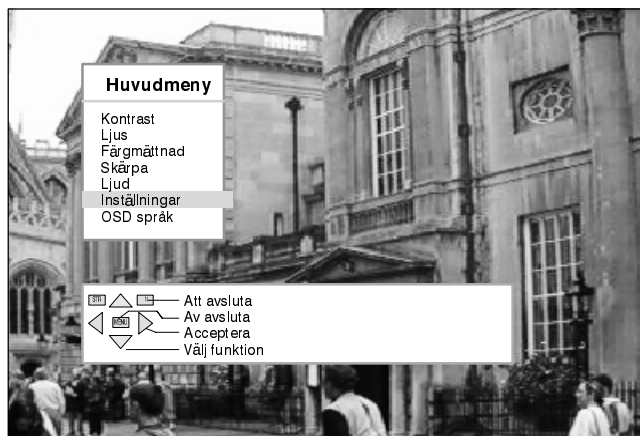
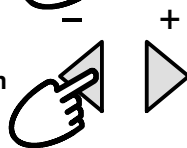

□□□
AI

AI analyserar automatiskt den inkommande bilden och behandlar den för att ge den en förbättrad kontrast, bästa djupintryck och rena färger. Välj antingen Av eller de två olika starka effekterna.

□□□□
P-NR

Brusreducering reducerar automatiskt störningarpå bilden. Välj antingen Av eller en av de två olika starka effekterna.

□□□□□
AV2 ut

AV2 erbjuder dig ett val av signaler att sändas till AV2 SCART-uttaget. Välj mellan TV från den inställda programpositionen signalen till AV1/AV3/AV4 eller Monitor (programmet på bildskärmen).

□□□□□□□
Av timer

Av timer stänger av TV:n inom förinställd tid som du kan välja mellan 0 till 90 minuter med 15 minuters intervall.

Flimmer-R

Normal inställning är att ha Flimmer R i "PÅ" läget för att minimera bildflimmer. Dock kan, på vissa sändningar, bildkvaliteten förbättras om Flimmer R sätts i AV läget.

**Stations
sökning**

Stationsinställningsmenyn ger tillgång till många olika funktioner inklusive programändring, ATP, fininställning, färgsystem och textspråk.

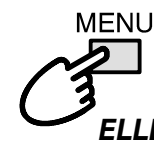
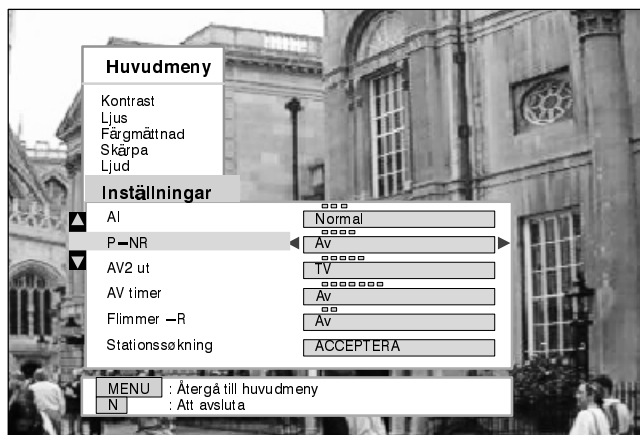

Återgå till huvudmenyn

ELLER

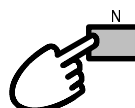

Ut ur menysystemet

STATIONSINSTÄLLNINGSMENYN

Stationsinställningsmenyn ger tillgång till både automatisk och manuell kanalinställning.

Öppna huvudmenyn

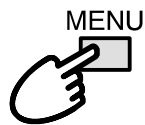

Flytta till inställningsmenyn



Acceptera inställningsmenyn



Flytta till stationsinställningsmenyn



Acceptera stationsinställningsmenyn



Höj eller sänk nivåer eller välj från valmöjligheter

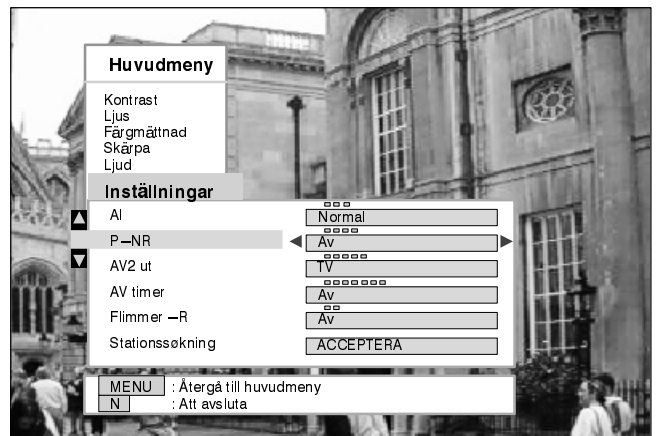
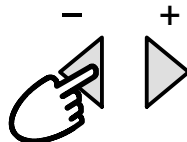

Programändring

När programändring accepteras kan stationer flyttas, läggas till, tas bort, namnges, låsas och TV-systemet kan också accepteras. Ytterligare detaljer på sidan 14.

Självinställning

TV:n ställer in alla mottagbara kanaler automatisk. Ytterligare detaljer på sidan 19.

Manuell tuning

Med manuell tuningmenyn kan du ställa in individuella programpositioner manuellt. Ytterligare detaljer på sidan 20.

Fininställning

Stationer kan fininställas med fininställningsjusteringen.

Färgsystem



Med färgsystemet kan du bestämma det rätta valet av sändningsstandard.

Volym

Volymkorrektionen tillåter dig att justera volymnivån på individuella stationer.

Textspråk



Du kan välja antingen Västeuropa eller Östeuropa för att få de bästa tecknen för din text-TV.

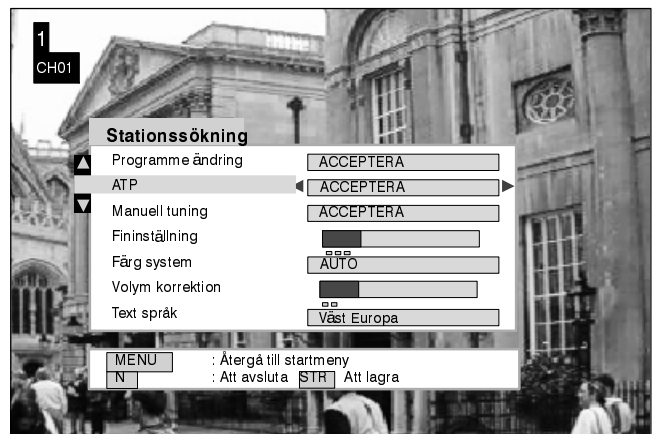

Svensk

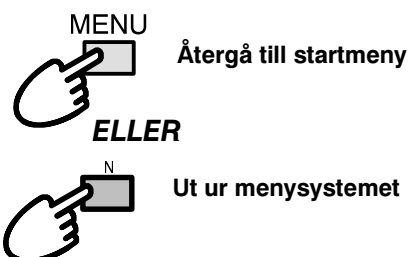

STATIONSINSTÄLLNINGSMENY – PROGRAMÄNDRING

Med Programändringsmenyn kan du ta bort, lägga till, flytta, ställa om, namnge och låsa kanaler samt ändra TV-systemet.

Öppna Huvudmenyn

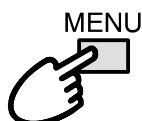

Flytta till inställningsmenyn



Acceptera inställningsmenyn



Flytta till stationsinställningsmenyn



Acceptera stationsinställningsmenyn



Flytta till programändring



Acceptera programändring



För att ta bort oönskad programposition

Svensk

Välj programposition



Tryck på röda tangenten på fjärrkontrollen



Tryck på STR för att ta bort

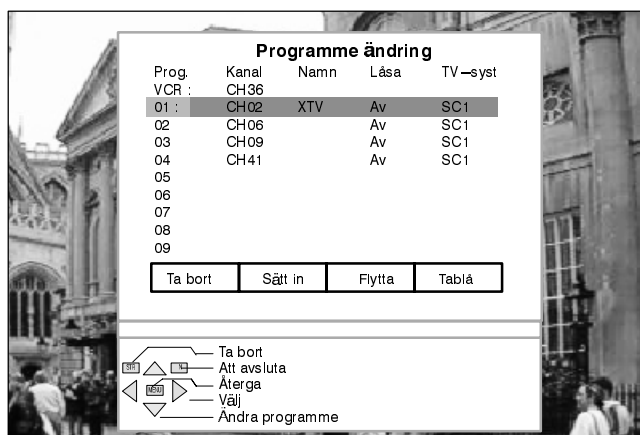
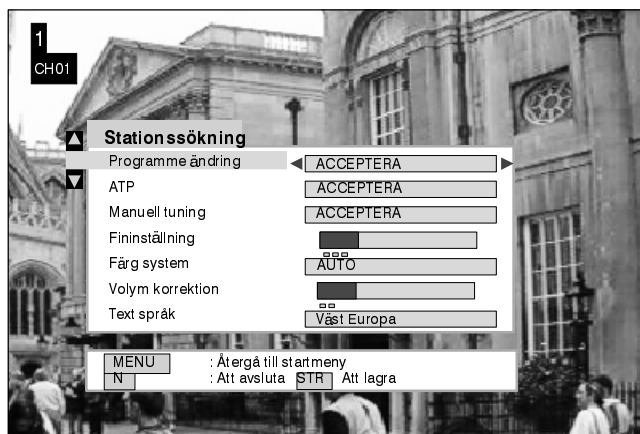
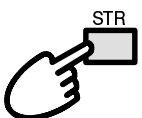

Om du har ändrat färdigt i programändringsmenyn så

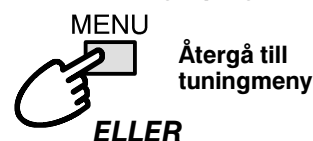

ELLER

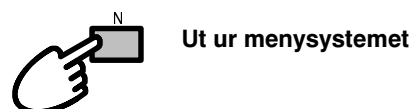

STATIONSINSTÄLLNINGSMENY – PROGRAMÄNDRING

För att lägga till en programposition

Välj programposition



Tryck på gröna tangenten



Tryck på STR för att lägga till

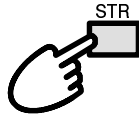

Detta tomma program kan sedan ställas in, namnges, låsas och lokaliseras till ditt val av TV-system.

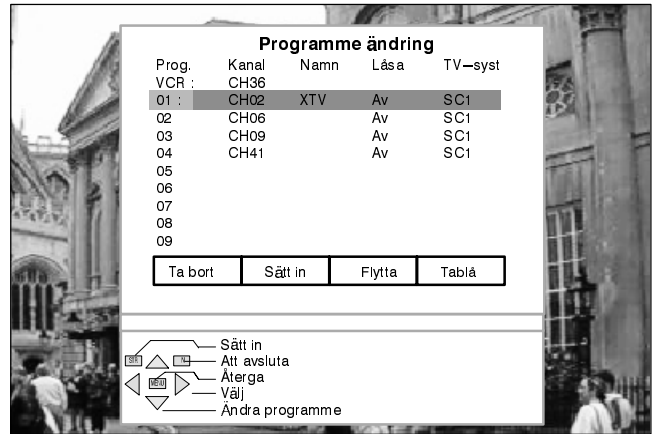

Om du har ändrat färdigt i programändringsmenyn så



Återgå till tuningmeny

ELLER

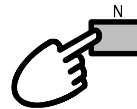

Ut ur menysystemet

För att flytta ett program till en annan position

Välj programposition



Tryck på gula tangenten på fjärrkontrollen



Välj ny position

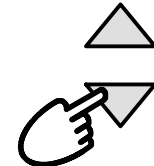

Tryck på STR för att lagra ändringen

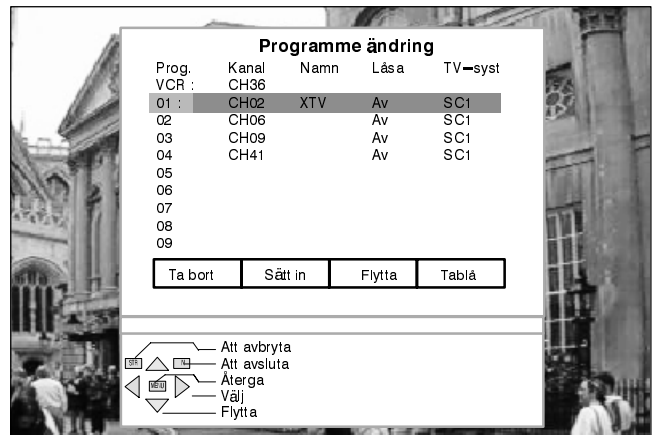
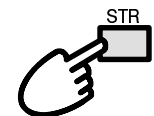

Om du har ändrat färdigt i programändringsmenyn så

MENU



Återgå till tuningmeny

ELLER

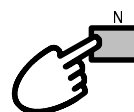

Ut ur menysystemet

STATIONSINSTÄLLNINGSMENY – PROGRAMÄNDRING

För att syna en programposition

Välj programposition



Tryck den blå tangenten på fjärrkontrollen

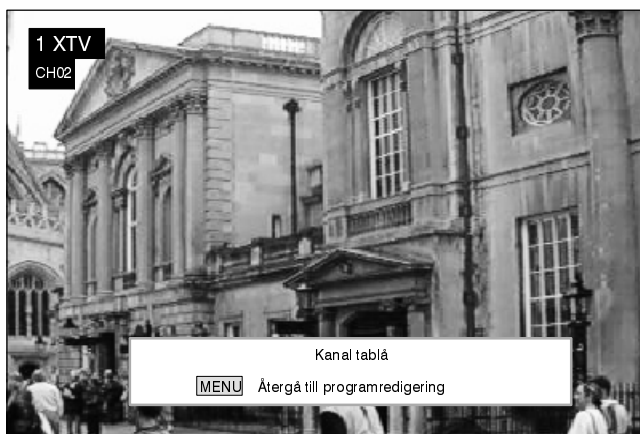
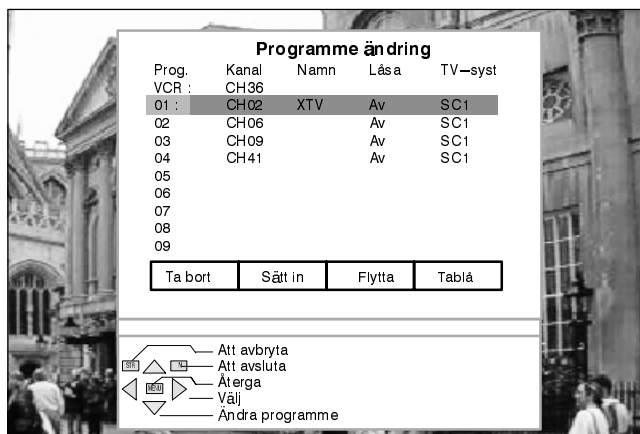

Bildskärmen återgår till programändring efter ett par sekunder.

Svensk

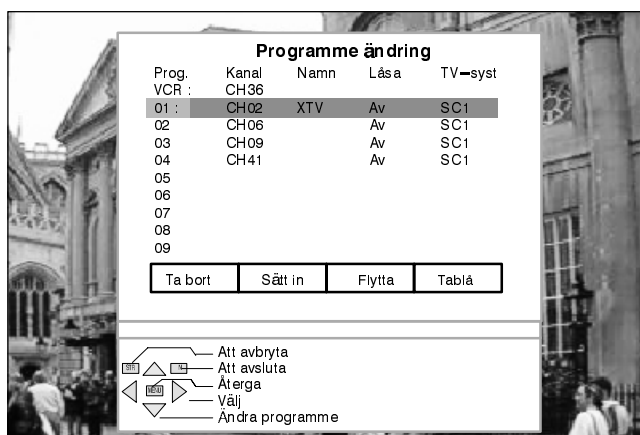

MENU
Återgå till tuningmey
ELLER

N
Ut ur menysystemet

STATIONSINSTÄLLNINGSMENY – PROGRAMÄNDRING

För att ställa in en programposition

Välj programposition



Flytta till kanalinställning

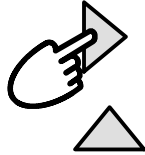

Höj eller sänk kanalnummer

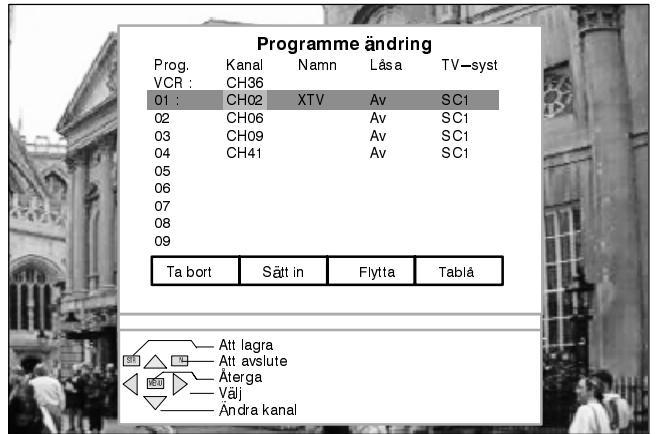

Om du har ändrat färdigt i programändringsmenyn så

Tryck på STR för att lägga till

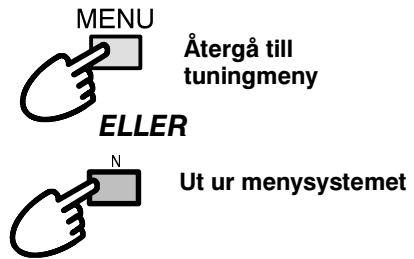
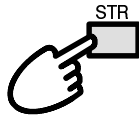

För att ge nytt namn åt en programposition

Välj programposition



Flytta till namnposition



Välj nytt tecken



Flytta till nästa teckenposition

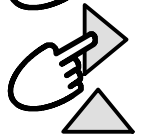

Fortsätt tills du har det nya namnet färdigt



Tryck på STR för att lagra ändringen

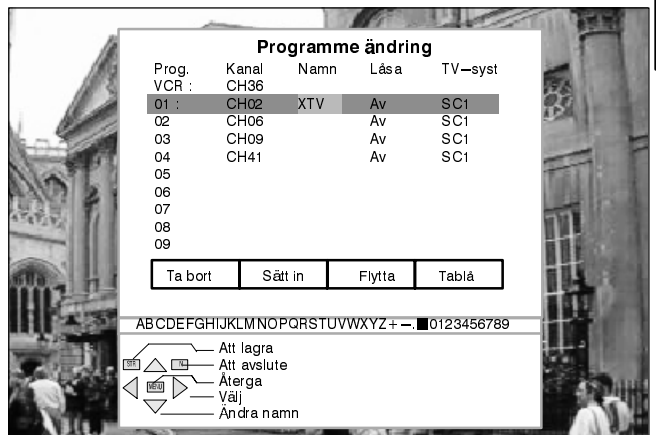
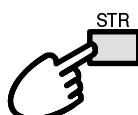

Om du har ändrat färdigt i programändringsmenyn så

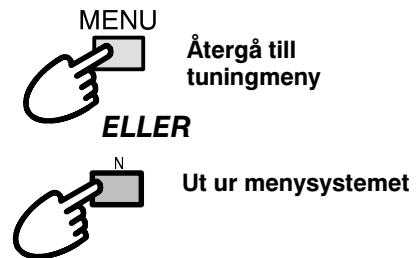

Svensk

STATIONSINSTÄLLNINGSMENY – PROGRAMÄNDRING

För att låsa en programposition (barnlås)

Välj en programposition



Flytta för att låsa tangenten



Välj mellan lås på eller lås av



Tryck på STR för att lagra ändringen

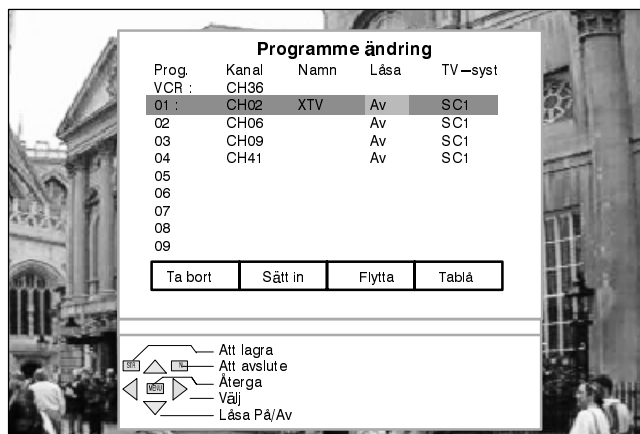

Om du har ändrat färdigt i programändringsmenyn så

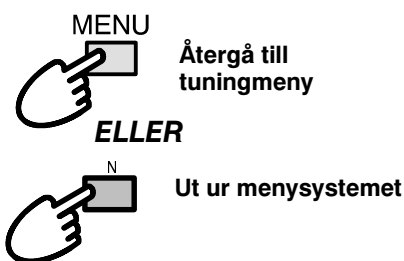

Svensk

För att ändra TV-systemet för en programposition

Välj programposition



Flytta till TV-syst. positionen

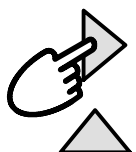

Välj önskat ljudsystem



Tryck på STR för att lagra ändringen

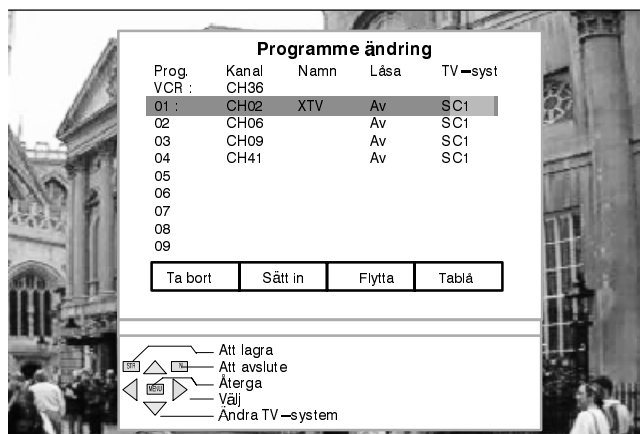

Om du har ändrat färdigt i programändringsmenyn så

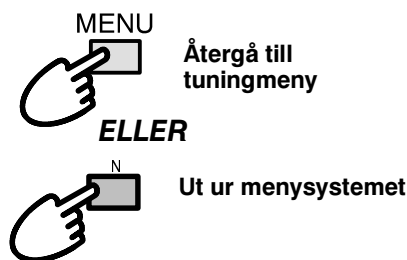

*SC1=PAL B,G,H / SECAM B,G
 SC2=PAL I
 SC3=PAL D,K / SECAM D,K
 F=SECAM L/L'

STATIONSINTÄLLNINGEMENY – ATP (AUTOMATISK INSTÄLLNING)

Med självinställningsmenyn kan du automatiskt ställa om TVn till dina lokala stationer. Den är användbar om du skulle flytta till ett annat område.

Öppna huvudmenyn

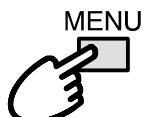

Flytta till inställningsmenyn



Acceptera inställningsmenyn



Flytta till stationsinställningsmenyn



Acceptera Stationsinställningsmenyn



Flytta till självinställningsmenyn



Acceptera självinställningsmenyn



Tryck för att starta ATP

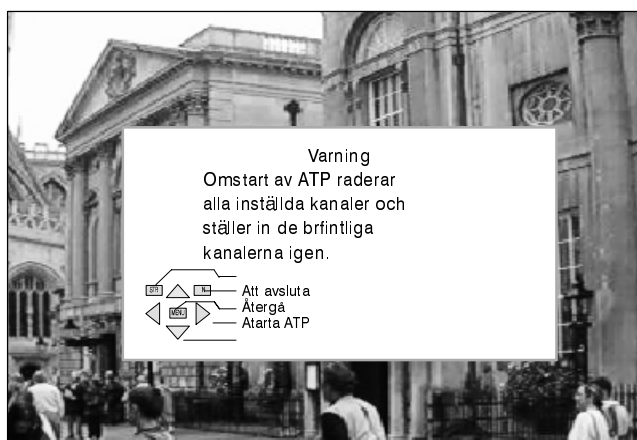
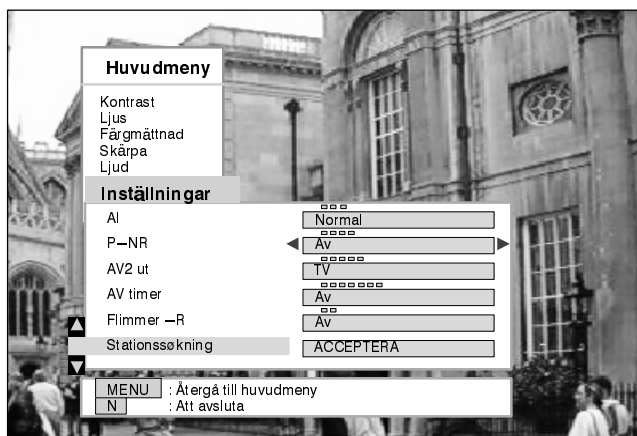

Välj ditt land



Tryck för att starta ATP



TVn söker, lokaliserar och beställer dina lokala stationer

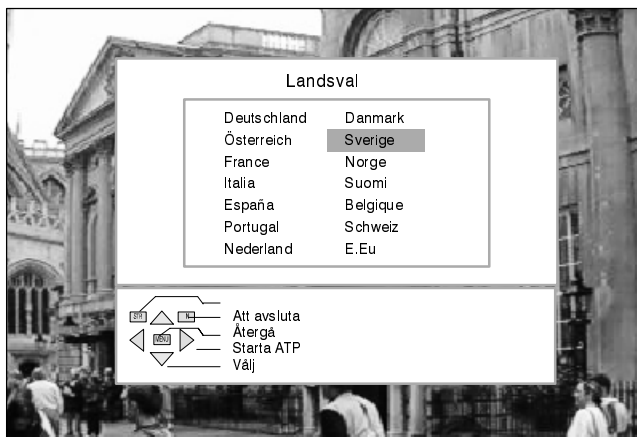

Tryck på MENU för att återgå

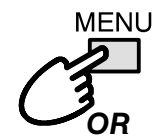

tryck på N för att komma ut.

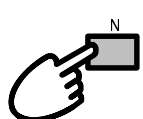

När den här operationen är färdig visar TVn programposition 1.

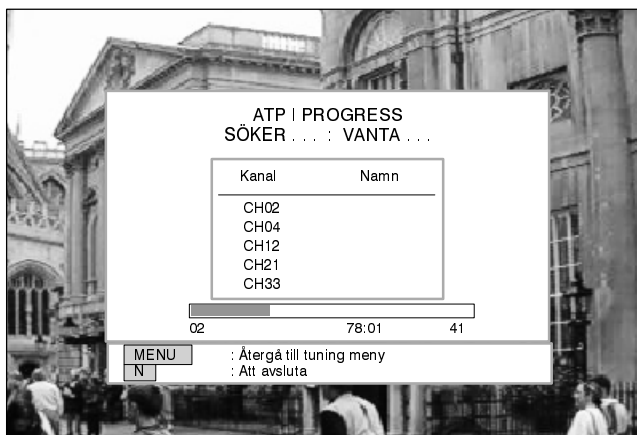

Svensk

STATIONSINSTÄLLNINGSMENY – MANUELL TUNING

Manuell tuning av programpositionerna är tillgängligt antingen från skärmmenyn eller med kontrollerna på frontpanelen.

Manuell tuningmeny

Öppna huvudmenyn



Flytta till inställningsmenyn



Acceptera inställningsmenyn



Flytta till stationsinställningsmenyn



Acceptera stationsinställningsmenyn



Flytta till manuell tuning



Välj programposition



Börja ställa in

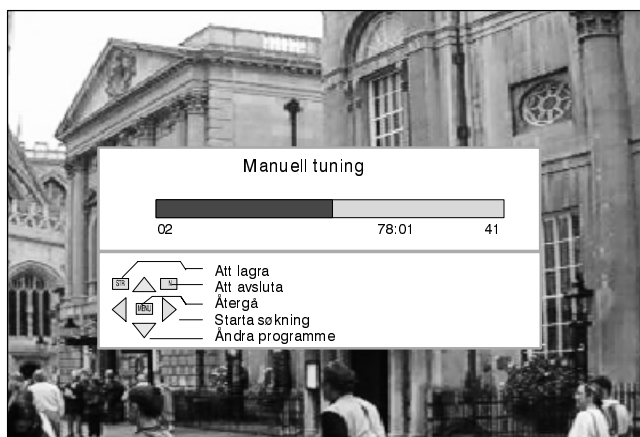
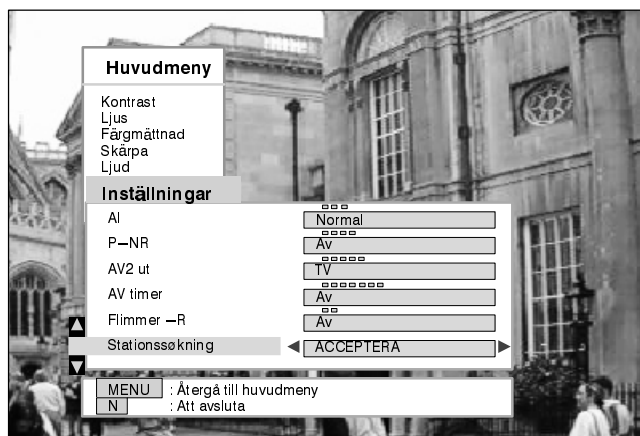

Svensk

Manuell tuning på frontpanelen

Tryck på F-knappen (Frontpanel) tills du har kommit till inställningsmenyn



Tryck på - eller +



Tryck på TV/AV-knappen för att ändra den önskade programpositionen



Tryck på - eller + knappen för att starta stationssökning.



Tryck på STR för att lagra ändringar.



Tryck F tangenten för att komma ut.

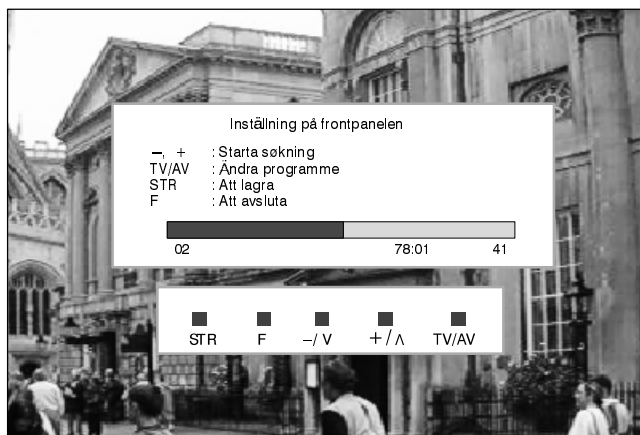

OSD SPRÅK

När du först installerade TVn var skärmspråket inställt enligt ditt val av land. Om du önskar använda ett annat språk kan detta väljas från OSD språkmenyn.

Öppna huvudmenyn

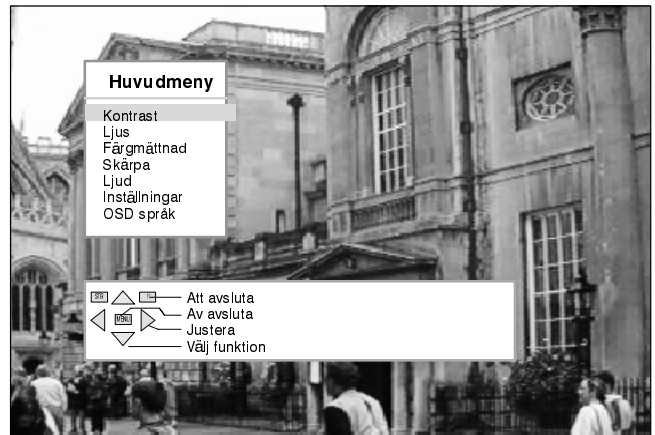
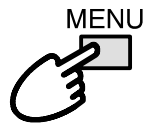

Flytta till OSD språkmenyn

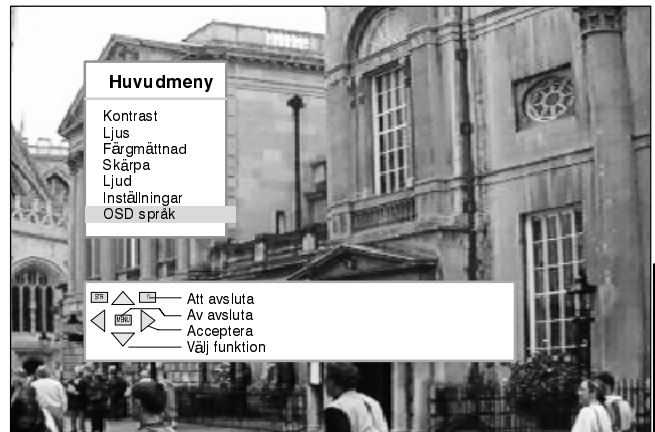

Svensk

Acceptera ditt val

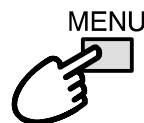
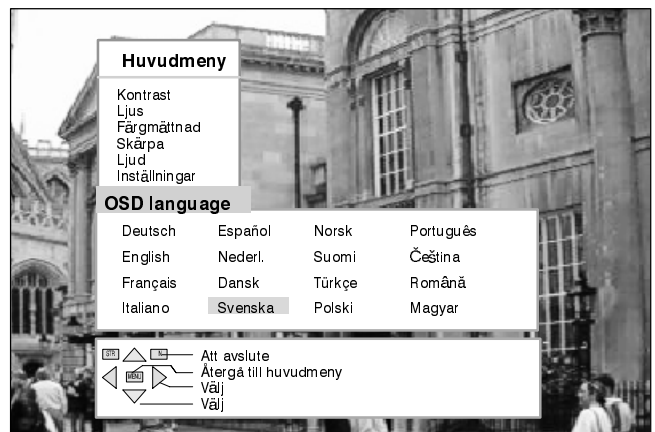
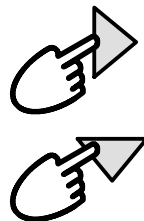

Återgå till huvudmenyn

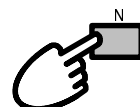

Ut ur menysystemet

AV VAL OCH INSTÄLLNING

AV-valmenyn låter dig välja vilken AV-anslutning du vill se på.

Tryck på AV/TV tangenten
(fjärrkontrollen eller TVn)

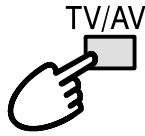

Tryck på lämplig färgad tangent på
fjärrkontrollen (medan
valmöjligheterna är på skärmen)



tangenterna på bildskärmen
försvinner efter ett par sekunder

Tryck på färgade tangenterna igen
om du vill göra ett nytt AV-val

Tryck på den gröna (AV3) eller gul
(AV3) tangenten två gånger för att
växla till S-Video ingång

Du kanske vill justera
inställnings- eller ljudmenyerna.

Öppna huvudmenyn

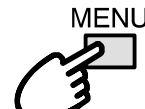

Flytta till inställningsmenyn



Acceptera inställningsmenyn



Flytta till ditt val



Acceptera justeringar eller val



Öppna huvudmenyn

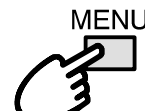

Flytta till ljudmenyn



Acceptera ljudmenyn



Flytta till ditt val



Acceptera justeringar eller val

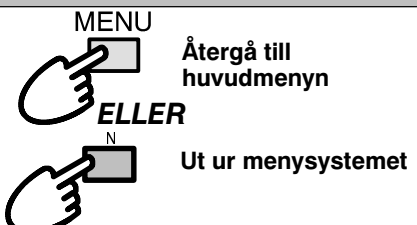
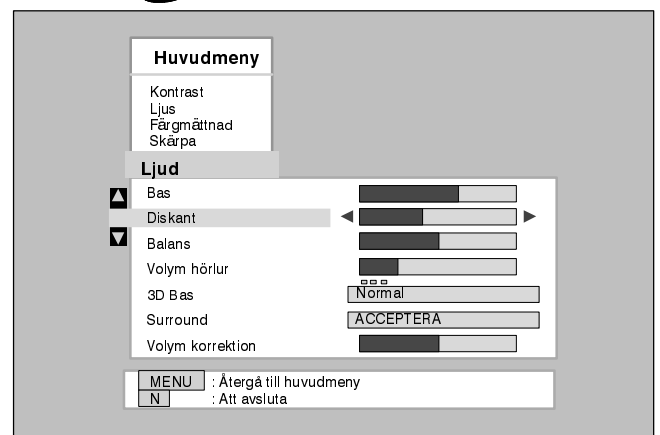
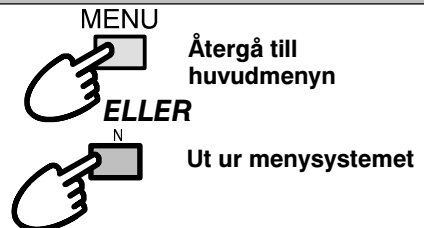
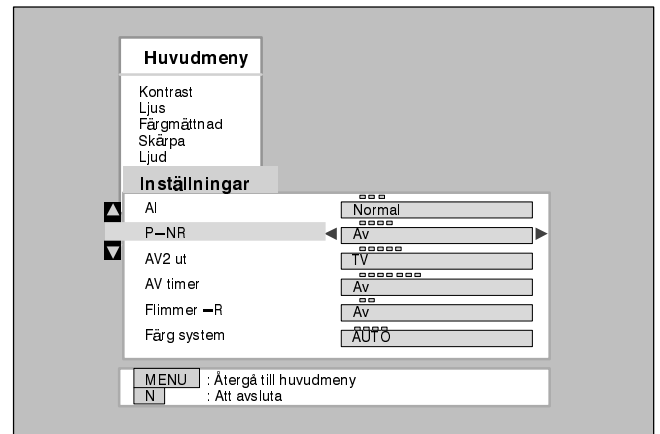
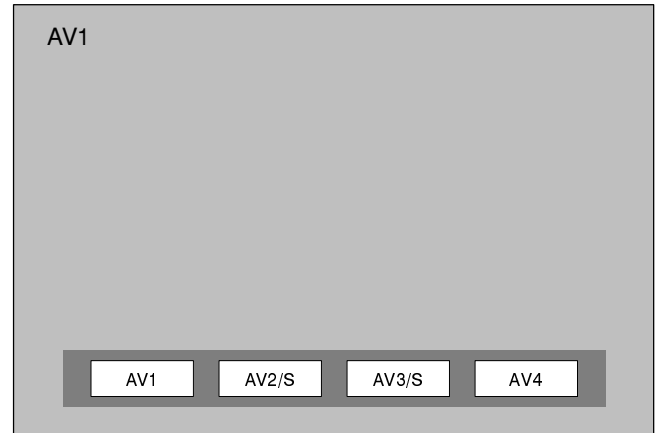

SURROUND MENY

Normalt används för ljudåtergivning av stereo vänster och höger högtalare, men med **Dolby Pro Logic Surround** används också mittkanalen och en bakre kanal. Mittkanalen stärker ljudeffekten och förbättrar klarheten av samtal medan den bakre kanalen används för att man ska bli fördjupad i stämningsskapade ljud och specialeffekter.

För att använda **Dolby Pro Logic Surround** vid mottagning av TV-program som har framställts med information för **Dolby Pro Logic Surround** måste du kunna ta emot stereosändningar. Om stereosändningar inte sänds i ditt mottagningsområde då kommer informationen för **Dolby Pro Logic Surround** inte att finnas och det är därför inte möjligt att använda **Dolby Pro Logic** (såvida du inte gör avspelning från en videobandspelare med stereoljud eller en laserskivspelare).

Dolby Pro Logic Surround kommer att fungera med videoband, laserskivor och TV-program som har logotypen för Dolby Surround:



Öppna huvudmenyn

Välj "LJUD"

Acceptera ljudmenyn

1. Flytta till basinställning.
Justera till centerläge.

2. Flytta till diskantinställning.
Justera till centerläge.

3. Flytta till 3D bashögtalare
Justera till normalläge.

Välj "Surround menu"

Acceptera Surround menu

Flytta till ditt val

Välj bland alternativen, eller ta fram menyn för inställning av högtalarnas ljudstyrka.

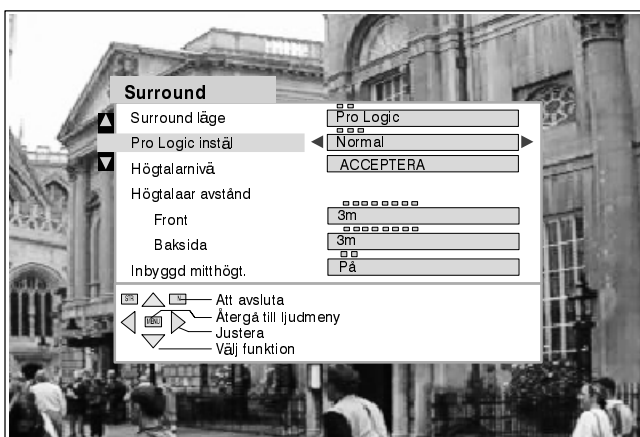
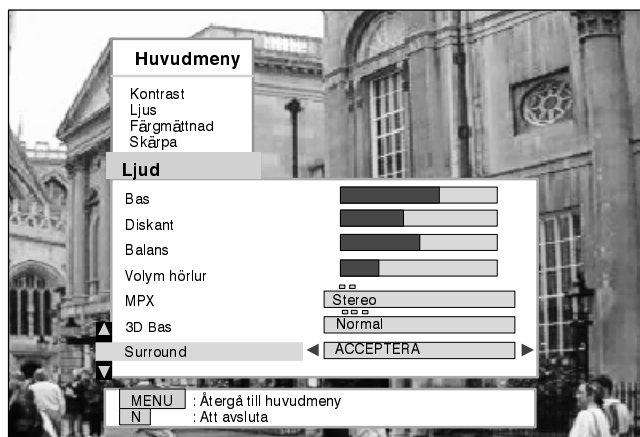
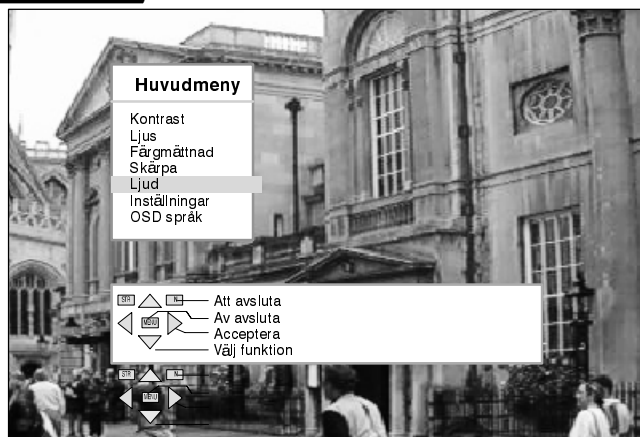
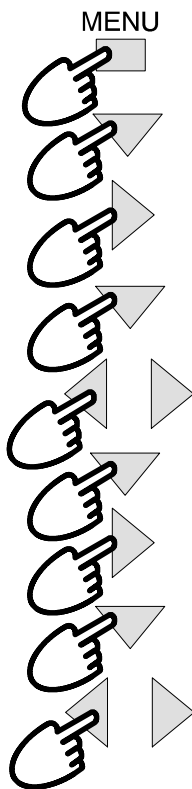

Svensk



Surround-läge



**Pro Logic /
Simulerad inställning**

Det finns två lägen för inställning av arbetssätt, Pro Logic eller Simulerad.

Välj den önskade inställningen för Pro Logic eller Simulerad.

Högtalarnivå

Högtalarnas ljudstyrka från de olika valmöjligheterna, dvs vänster, höger, mellersta och bakre högtalare ska ställas in, från den vanliga lyssningsplatsen, för att få det bästa resultatet. Ljudstyrkan kan antingen ställas in med TV-ljudet eller med dentestsignalsomtillhandahålls. Det urval av högtalare som finns tillgängliga varierar enligt innevarande läge.

**Högtalaa avstånd
Front / Baksida**



Avståndet från lyssningsplatsen till högtalarna ställs in med högtalavståndsmenyn. Om avståndet inte är riktigt inställt och de bakre kringstående högtalarna befinner sig närmare dig än högtalarna i mitten (inbyggda) då kanske du hör "läckande" ljud från de bakre kringstående högtalarna.

Det urval av högtalare som finns tillgängliga varierar enligt innevarande läge.



Inbyggd mitthögt.

Normal inställning för inbyggda högtalare är "På", men när separata yttre fronthögtalare med förstärkning ansluts, då kan de inbyggda högtalarna frånkopplas. Se sidan 31 för uppgifter om anslutning.

Återgå till ljudmenyn

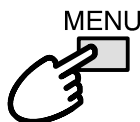

Ut ur menysystemet

ELLER

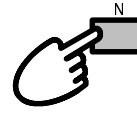

PRO LOGIC LÄGE

Med val av läget **Surround Pro Logic** finns det tre möjliga arbetssätt:

Normal, Phantom eller **3 Stereo**.

Dolby Surround Pro Logic **Normal**

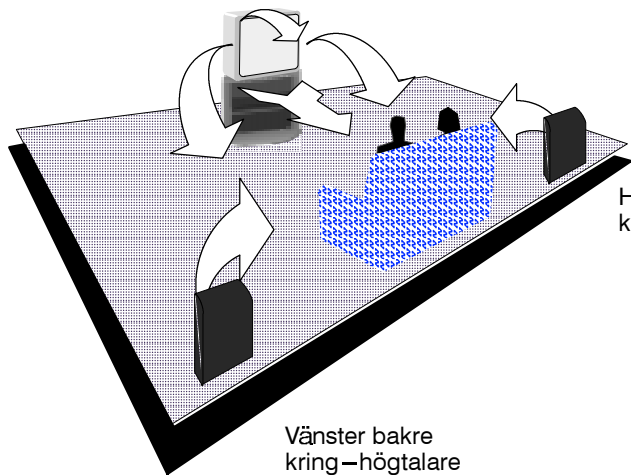

Höger bakre kring-högtalare

Vänster bakre kring-högtalare

Anmärkningar



Tryckning på surround-omkopplaren växlar endast kring-läget till 2-kanals stereo (och vice versa)

När Surround-funktionen (Omgivande ljud) är i läget för AV, erhålls en balanskontroll som extra tillval i ljudmenyn.

Dolby Surround Pro Logic **Phantom**

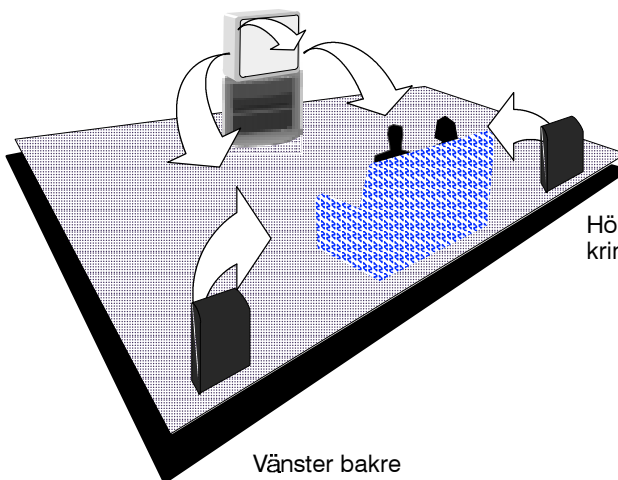

Höger bakre kring-högtalare

Vänster bakre kring-högtalare

Dolby Surround Pro Logic **3 Stereo**

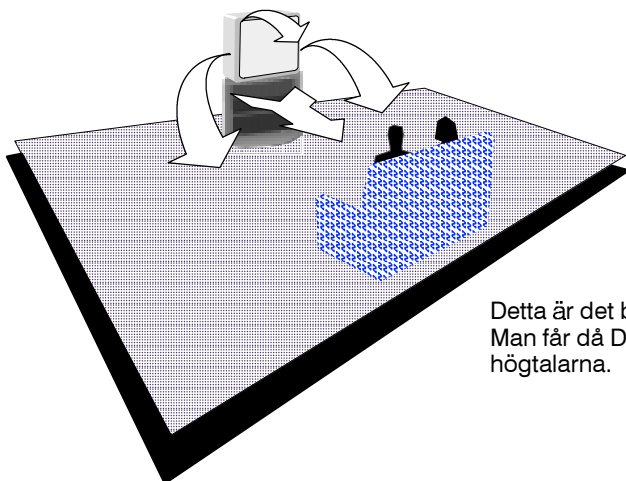

Detta är det bästa arbetssättet att använda om bakre högtalare ej är anslutna. Man får då Dolby Surround Pro Logic effekt, men utan de bakre kringstående högtalarna.

SIMULERADE ARBETSSÄTT

Desimulerade arbetssätten möjliggör att olika typer av ljudeffekter omkring kan framställas genom att efterlikna både direkt ljudåtergivning, som t ex i ett diskotek med det ljud som återkastas från väggar, tak och golv.

Inställning	Effekt	Passande TV-program
Disco	En lokal så mättad av musik att den förefaller uppsluka lyssnaren.	Diskotek-, dans- eller jazzmusik.
Film	Avspelning av programvara (filmer) som inte är kodade med Dolby surround.	Alla filmer eller musikprogramvara inspelade utan Dolby surround.
Stadium	En stor idrottsanläggning fylld med folk för en direktsänd match eller idrottstävlingar.	Någon direktsänd idrottstävling.

HÖGTALARNIVÅ

Avståndet från lyssningsplatsen till högtalarna ställs in med högtalaravståndsmenyn. Om avståndet inte är riktigt inställt och de bakre kringstående högtalarna befinner sig närmare dig än högtalarna i mitten (inbyggda) då kanske du hör "läckande" ljud från de bakre kringstående högtalarna.

När extern stereoutrustning används rekommenderar vi att högtalarnivån ställs in till mittläge.

Det urval av högtalare som finns tillgängliga varierar enligt innevarande läge.

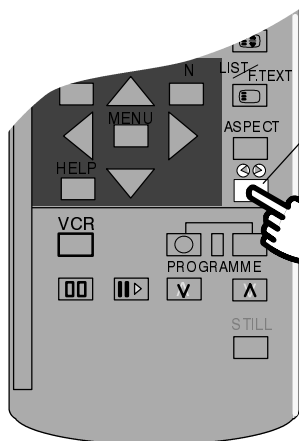

Surround-omkopplare,
varmed testsignalen slås
På / Av

Inställning av högtalare visas i Pro Logic läge

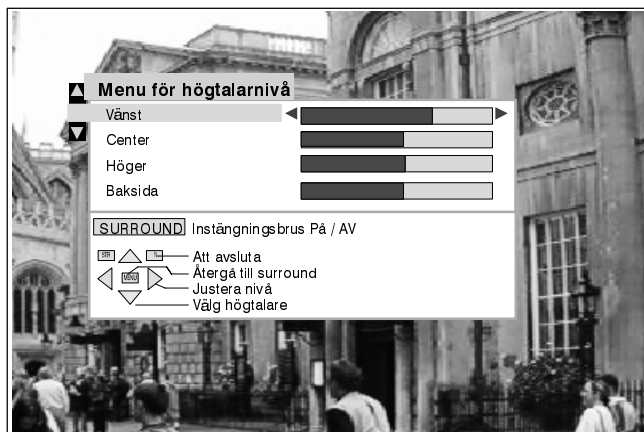

Svensk

TEXT-TV

- Funktioner för text-TV kan variera beroende på sändare och är bara tillgänglig om den valda kanalen sänder text-TV.
- Denna TV kan ta emot tysk text-TV enligt TOP-systemet och växlar automatiskt till dem om de mottags. Detta indikeras i visningsområdet i skärmens underkant.
- Om du trycker på **MENU** när du ser på text-TV visar kontrastfunktionen med en cyanfärgad rand, tryck ◀▶ för att ändra inställningen efter önskemål.
- Du kan ändra ljudvolymen på vanligt sätt när du ser på text-TV.

Vad är LIST-läge?

I LIST-läge finns fyra sidnummer med olika färger i skärmens underkant. Vart och ett av dessa nummer kan ändras och lagras i TVns minne.

Vad är FASTEXT?

I FASTEXT-läge finns fyra ämnen med olika färger i skärmens underkant. För mera information om ett av dessa ämnen, tryck på knappen med motsvarande färg. Denna funktion ger snabb tillgång till information om de visade ämnena.

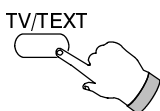

TV/Teletext-läge

Tryck på **TV/TEXT**.
Tryck igen när du vill återgå till TV-läge.

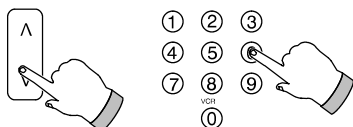

Sidval

Sidor kan väljas på två sätt:

- Tryck på upp/ned-knapparna för att öka eller minska sidnummer med ett steg i taget.
- Genom att skriva in sidans nummer med 0-9 på fjärrkontrollen.

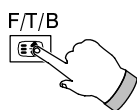

Full/Övre/Undre

Tryck för att expandera den ÖVRE halvan av sidan.
Tryck igen för att expandera den UNDRE halvan.
Tryck igen för att återgå till normal (FULL) storlek.



Visa dold text

Tryck för att visa dold text, t ex svar på sidor med frågesport .

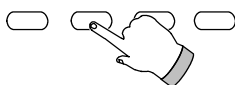

Röd/Grön/Gul/Blå

I lägena TOP eller FASTEXT motsvarar dessa knappar ämnena med motsvarande färger. I LIST-läge relaterar de till sidnummerna med motsvarande färger.

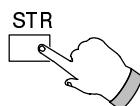

Listminne

I LIST-läge kan de fyra sidnummerna endast ändras för programposition 1-25. För att göra detta trycker du på en av de färgade knapparna och skriver in det nya sidnumret. Tryck på och håll nere STR och sidnummerna ändrar färg.

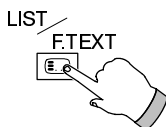

List / F.text (List / Top)

I List/Top-funktion

Tryck för att ändra från TOP-läge till LIST-läge och vice versa.

I List/Fastext-funktion

Tryck för att ändra från FASTEXT-läge till LIST-läge och vice versa. I FASTEXT-läge visas fyra ämnen med olika färger nederst på sidan. Tryck på passande färgknapp för att få mera information om önskat ämne.

Det är inte möjligt att ändra programposition om funktionen är Nyhetsblänkare, Uppdatering eller Åtkomst av underordnad sida.

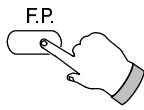

Favoritsida (F.P:)

Lagrar en favoritsida i minnet. Denna sida kan omedelbart kallas upp. För att lagra en sådan sida måste TV:n vara i LIST-läge och programpositionen måste vara mellan 1 och 25. Tryck på den **BLÅ** knappen, välj sidnummer och tryck sedan på **STR**. Sidnumret är nu lagrat. Tryck på **F.P.** för att återkalla denna sida.

Display Cancel

Tryck på denna knapp för att titta på TV-bilden medan du söker en teletextsida. När denna hittats, visar skärmen dess nummer uppe till vänster. Tryck på **DISPLAY CANCEL** för att titta på sidan. Tryck på **TV/TEXT** för att återgå till normal TV-funktion.

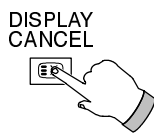

Nyhetsbevakning

När en sida med nyhetsbevakning har valts, tryck på **DISPLAY CANCEL** för att titta på TV-bilden. När en uppdatering mottagits visas den på skärmen. Tryck på **DISPLAY CANCEL** för att ta bort uppdaterade nyheter. Tryck på **TV/TEXT** för att återgå till normal TV-funktion.

Uppdatering

Tryck på **DISPLAY CANCEL** för att visa den uppdaterade informationen på vissa sidor. När en uppdatering mottagits, visas sidnumret uppe till vänster på skärmen. Tryck på **DISPLAY CANCEL** för att titta på sidan. Tryck på **TV/TEXT** för att återgå till normal TV-funktion.

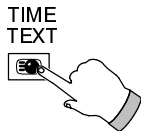

Åtkomst av underordnad sida

När teletextinformation överstiger en sida, kan det ta en stund innan automatisk växling av underordnade sidor når den sida du vill titta på. Det är möjligt att gå in på den underordnade sidan och fortsätta titta på det ordinarie programmet tills korrekt underordnad sida har hittats. Välj önskat sidnummer med knapparna 0–9.

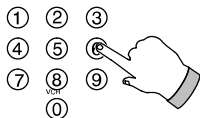

Tryck på **TIME TEXT**, **** visas (uppe till höger på skärmen).

Skriv in önskat nummer på underordnad sida innan **** försvinner. För att välja sidan 6, skriv in 0, 0, 0 och 6.

I LIST-läge visas ett T i rutan i underkanten.

Tryck på **DISPLAY CANCEL** för att titta på ordinarie TV-program.

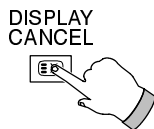

När sidan är tillgänglig, tryck på **DISPLAY CANCEL** för att titta på sidan. För att ta bort sidan, utför ett av följande:

- Välj ett nytt sidnummer
- Tryck på **TV/TEXT** för att återgå till normal TV-funktion.



Index







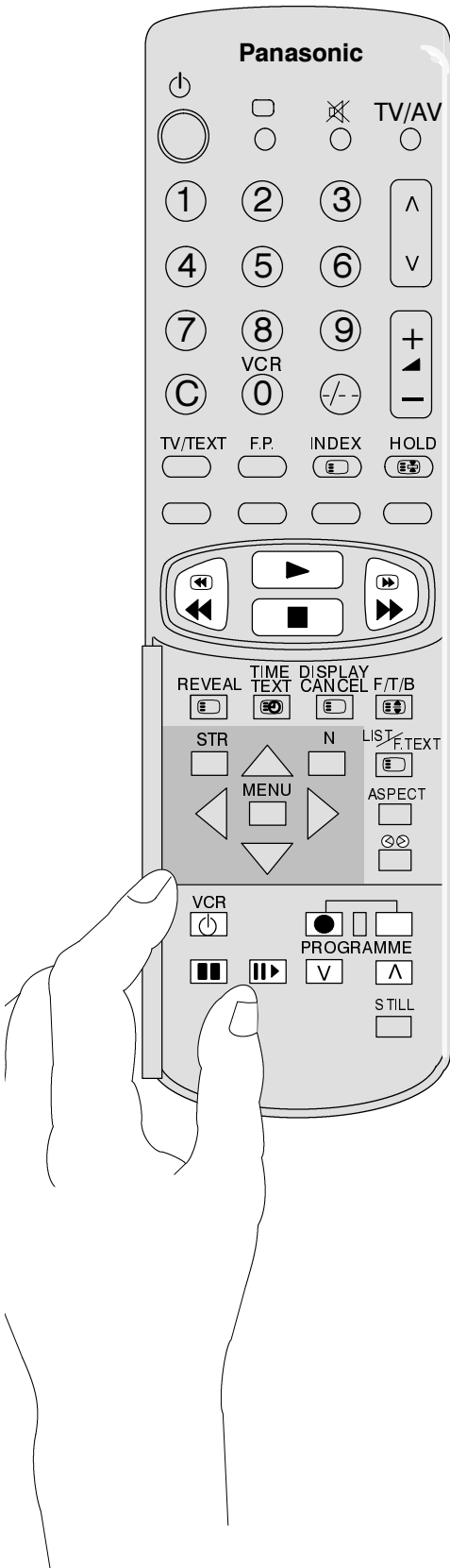

Tryck **INDEX** för att återgå till huvudindexsidan.

VIDEOFUNKTIONER

Fjärrkontrollen kan styra vissa funktioner på ett urval av Panasonic videobandspelare. Kontrollera detta med din handlare. Vissa videoapparater har olika funktioner, så för att säkerställa kompatibilitet, se videons instruktionsbok.

Svensk

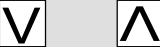

<p>VCR</p> 	<p>Standby Tryck för att skifta videon till standby-läge. Tryck igen för att återgå.</p>
	<p>Play Tryck för att spela upp bandet.</p>
	<p>Stop Tryck för att stoppa bandet.</p>
	<p>Fast Forward / Cue Tryck för att snabbspola bandet framåt. I läge Play, tryck för att se bilden samtidigt.</p>
	<p>Rewind / Review Tryck för att återspola bandet. I läge Play, tryck för att samtidigt se bilden.</p>
	<p>Pause / Still Tryck i läge Play och bilden stannar.</p>
	<p>Still Advance I läge PAUSE / STILL, tryck för att låta bandet gå framåt ett bildfält i taget.</p>
	<p>Program upp / ned tryck för att öka eller minska videons programposition med ett steg i taget.</p>
	<p>Inspelning Tryck på dessa båda knappar för att spela in.</p>

Framsida uttag till AV3 4 stifts S-Video, RCA Audio/Video och hörlurar.

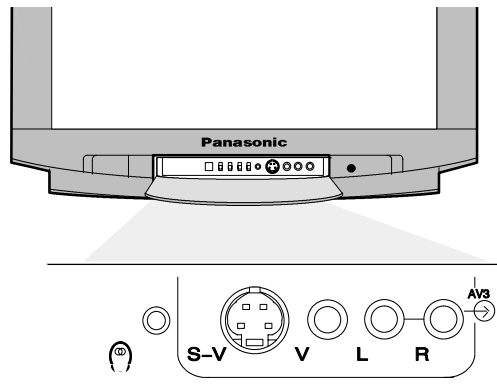

Utgång från
hörlursuttag

Videoingång till
S-V
S-videouttag

Audioingång
till L/R uttag

Videoingång till
V uttag

Audioingång till
L/R uttag



3,5 mm
StereoStick-
kontakt

STEREOHÖRLURAR MED
3,5 mm stickkontakt



S-Video-
kabel

S-VIDEOKAMERA

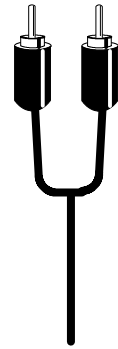
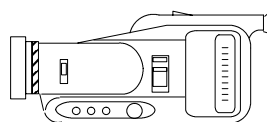

2 x RCA
audio-
kablar

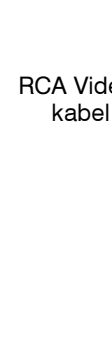

RCA Video-
kabel



2 x RCA
audio-
kablar

KAMERA

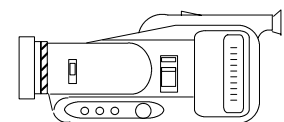

Anmärkningar:

- Hjälp utrustning och kablar medföljer inte denna TV-apparat.

Svensk

Stiftplacering i SCART- och S-videokontakter

AV1 och AV4 (SCART)

Jord, uttag	21	20 CVBS in (video)
CVBS ut (video)	19	18 RGB status jord
CVBS jord	17	16 Status RGB
Röd in	15	14 Jord
Röd jord	13	12 --
Grön in	11	10 --
Grön jord	9	8 Status CVBS
Blå in	7	6 Audio in (L)
Blå jord	5	4 Audio jord
Audio ut (L)	3	2 Audio in (R)
Audio ut (R)	1	

AV1 har RGB-ingång (till exempel för datorer)
AV4 har inte möjligheter till RGB-ingångar

AV2 (SCART)

Jord, uttag	21	20 CVBS in (video)
CVBS ut (video)	19	18 Jord
CVBS jord	17	16 --
S.C. - in	15	14 Jord
Jord	13	12 --
--	11	10 --
Jord	9	8 Status CVBS
--	7	6 Audio in (L)
Jord	5	4 Audio jord
Audio ut (L)	3	2 Audio in (R)
Audio ut (R)	1	

Stift 15 och 20 är beroende av
Av2 S-VHS/VIDEO växling

S-video (4-polig)

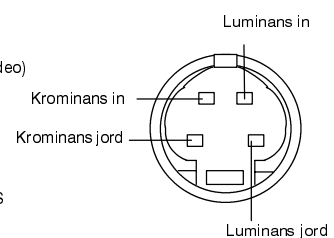

Baksidans AV1/AV2(S)/AV4 21 stifts SCART och RCA Audio ut terminaler

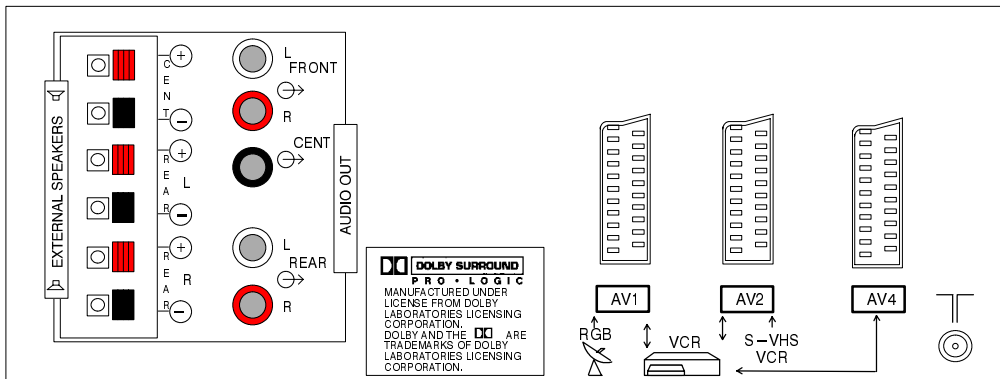

In/utgång från AV-1 SCART uttag

SCART kabel

VIDEOBANDSPELARE

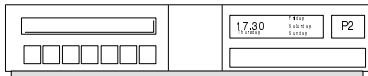

SATELLITMOTTAGARE



KAMERA

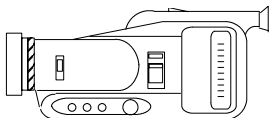

DATOR (RGB)

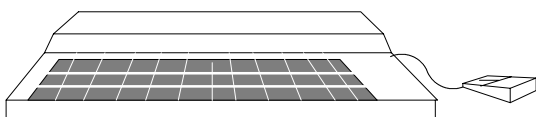

In/utgång från AV-2 SCART uttag

SCART kabel

EN ANDRA VIDEOBANDSPELARE
ELLER S-VIDEOBANDSPELARE

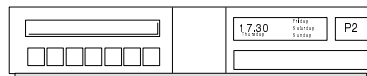

S-VIDEOKAMERA

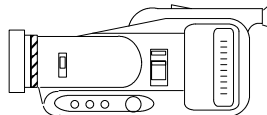

In/utgång från AV-4 SCART uttag

SCART kabel

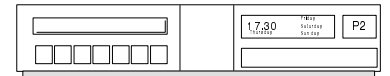

SATELLITMOTTAGARE



KAMERA

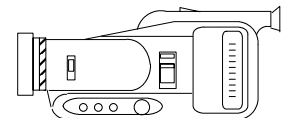

ANMÄRKNINGAR:

Den hjälputrustning och kablar som visas medföljer inte denna TV-apparat. Anslut inte en dator med TTL utgång (5V) till denna apparat.

AV2 21 stiftsterminalen kan även användas som en utgång till Audio / Videoutrustning (se sida 12 för detaljer).

Ljudåtergivning med yttre förstärkare och högtalare.

Med uttagen "Audio Out" på baksidan av TVn kan du skapa ditt eget specialanpassade ljudåtergivningssystem med extra yttre förstärkare och högtalare. Du kan t.ex. besluta att använda en yttre förstärkare och högtalare för Front surround ljudåtergivning. Med användning av ett befintligt stereo hi-fi-system som består av en förstärkare, ansluten till uttagen FRONT DOLBY SURROUND OUT, och de två högtalarna som möjliggör separata vänster och höger frontkanaler. Den inbyggda högtalaren kan frånkopplas i Surround-meny.

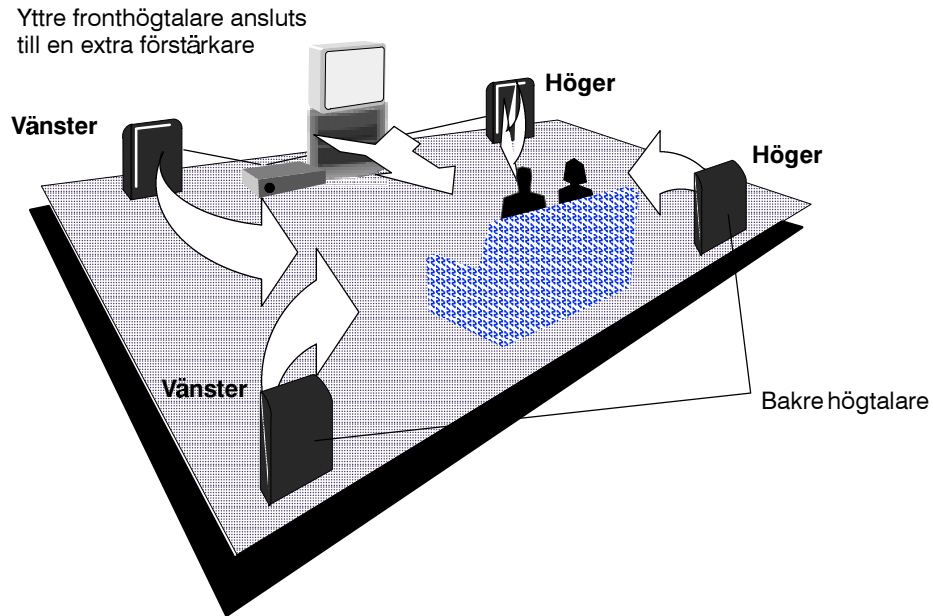

Befintlig hi-fi-högtalare används som höger kringstående fronthögtalare

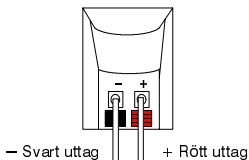



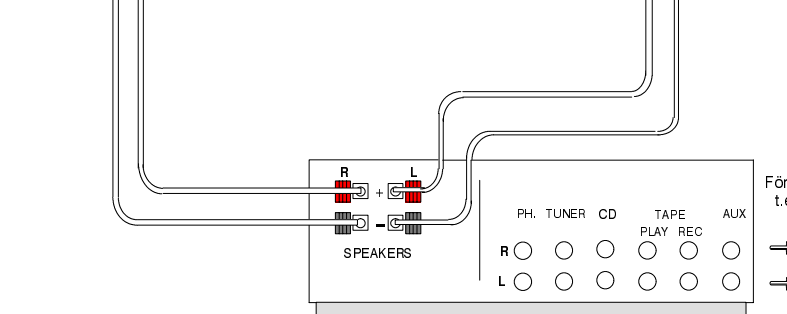
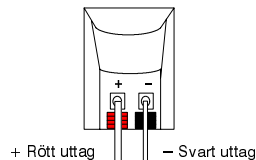





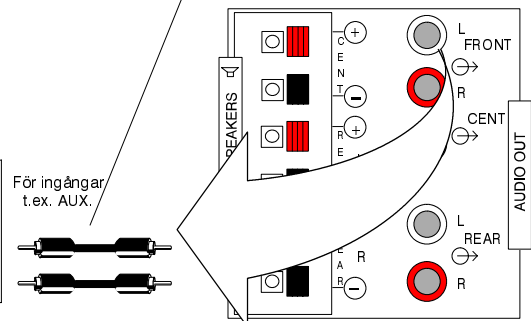

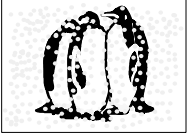
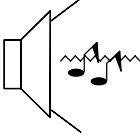
Befintlig hi-fi-högtalare används som vänster kringstående fronthögtalare

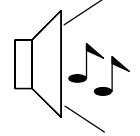
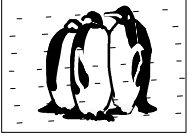
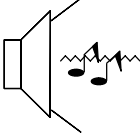

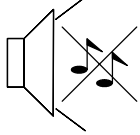
Typisk baksida av befintlig Hi-fi stereo förstärkare

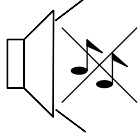
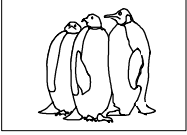
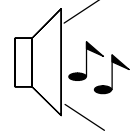
Utgång från uttagen **FRONT AUDIO OUT**
Anslut (R = höger) Höger till Höger ingång (R) av AUX.
Anslut (L = vänster) Vänster till Vänster ingång (L) av AUX.

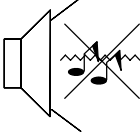

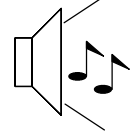
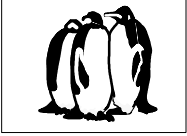
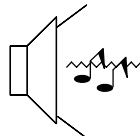
Symtom		Åtgärder/kontroller
Bild	Ljud	
 Snöig bild	 Distorsion	Antennriking och / eller antennanslutning Ställ in en starkare signal
 Skuggig bild	 Normal ljud	Antennriking och / eller antennanslutning Ställ in en starkare signal
 Störning i bild	 Distorsion	Elektriska apparater lysrör, bilar mm.
 Normal bild	 Störning eller inget ljud	Voluminställningen mute-knappen, exter / inter omkoppla
 Ingen bild	 Inget ljud	Väggsanslutning Om TVn är påslagen Bild och ljudkontrollerna
 Ingen färg	 Normalt ljud	Färgnivån satt i minimum
 Dålig bild eller distorsion	 Svagt eller inget ljud	Ställ in en starkare signal
 Färgstörningar	 Normalt	Magnetisk störning från oskärmade apparater TVn har flyttats påslagen stäng av apparaten och vänta 30 min
 Normal bild	 Svagt eller förvagt ljud	Växla MPX-inställningen (Ljudmenyen) till Mono tills mottagningen förbättras

FÖR DIN VÄGLEDNING

■ Service

Innan du kontaktar serviceverkstaden, titta i felsökningshandledningen på sidan 32 för att fastställa hur felet yttrar sig. Om service behövs, kontakta närmaste Panasonicförsäljare och ange modell samt serienummer (dessa finns på apparatens baksida).

TV-spel/hemdatorer

Långvarig användning av TV-spel eller hemdatorer kan orsaka en permanent "skugga" på skärmen. Denna typ av skada på bild-röret, som inte går att göra något åt, kan till viss del förhindras genom att följande punkter iakttas:

- Minska ljusstyrke- och kontrastnivåer till minimiläge.
- Använd inte TV:n oavbrutet om TV-spel eller hemdator används.
- Denna typ av bildrörsskada kan inte hänföras till normal användning och täcks därför inte av Panasonic's garanti.

■ Sista minnesinställning

Vissa funktioner har en sista minnesinställning, vilket innebär att inställningen finns kvar när apparaten slås på vid nästa tillfälle: –

Program	Färgton (M.NTSC / NTSC endast)
AV position	Kontrast
Volym	Skärpa
MPX	Bildens sidförhållande (aspekt)
Bas	Standby
Diskant	Artificiell Intelligens (AI)
Färg	AV2 UT val
Ljus	Status
Hörlursvolym	Balans
Ambience	P-NR
Flimmer-R	Färgesystem
OSD språk	Surround mode
Högtalarnivå	Högtalare avstånd

■ Insomningsläge

Om apparaten inte slås från efter att sändningarna avslutats för kvällen, övergår den automatiskt till standby-läge efter 30 minuter. Denna funktion är inaktiverad om apparaten är i AV-läge.

SPECIFIKATIONER

		TX-W32D3DP
Nätanslutning		220 – 240V 50 Hz C. A.
Effektförbrukning		197W
Standby		1W
Bildrör		76 cm synlig diagonal
Ljudeffekt musikeffekt		Front Vänster / Höger 20W x 2, Mitten 20W, Surround 15W x 2, 3D Bas 26W
Mått	H B D	555 mm 862 mm 553 mm
Vikt (kg)		52
Mottagningssystem/ Bandnamn		PAL B, G, H, I, PAL-60, SECAM B, G, SECAM L/L' VHF E2 – E12 VHF H1 – H2 (ITALY) VHF A – H (ITALY) UHF E21 – E69 CATV (S01 – S05) CATV S1 – S10 (M1 – M10) CATV S11 – S20 (U1 – U10) CATV S21 – S41 (Hyperband) PAL D,K, SECAM D,K VHF R1 – R2 VHF R3 – R5 VHF R6 – R12 UHF E21 – E69 M.NTSC Uppspelning från NTSC 4,43 Mz videobandspelare NTSC (AV endast in) Uppspelning från NTSC videobandspelare
Antenn – baksida		UHF / VHF
Hörlurar framsida		3,5mm, 8Ω impedans
AV – baksida		AV1 – SCART – audio/video in/ut, RGB in. AV2 – SCART – audio/video in/ut, S-Video in/ut, valbar utmatning AV4 – SCART – audio/video in/ut
Dolby Surround utgång – baksida		5 x Dolby Surround Out RCA Anslutningar för yttre högtalare – 2 x bakre, 1 x mitten
AV framsida		AV3 – S-Video in, 2 x RCA Audio in, 1 x RCA Video in

Specifikationerna kan komma att ändras utan föregående varning. Vikt och mått som angivits är ungefärliga.

Dolby, Pro Logic och  är varumärken som tillhör Dolby Laboratories.

Tillverkad på licens från Dolby Laboratories Licensing Corporation.

AUKTORISERAD SERVICE LJUD & BILD

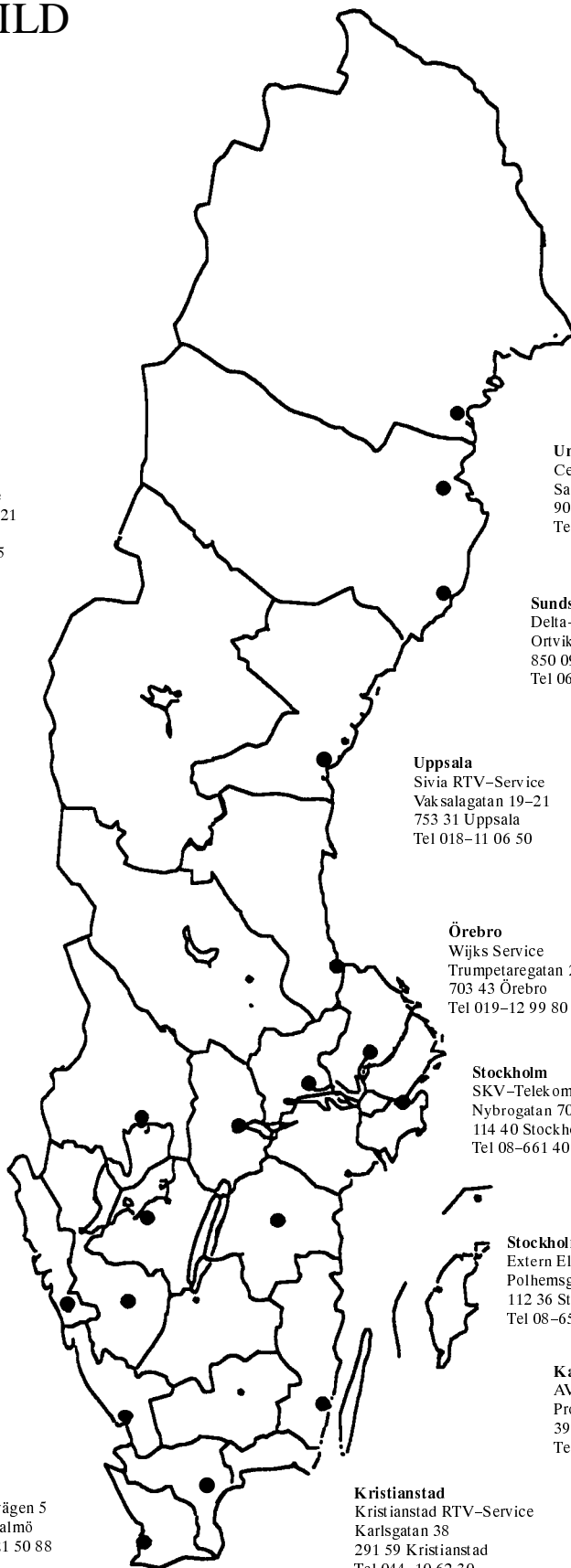

Piteå
Service-Team
Servicegatan 1
941 51 Piteå
Tel 0911-121 10

Skellefteå
Ratronik
Nordlandergatan 15
931 22 Skellefteå
Tel 0910-173 05

Umeå
Centralservice
Sandbackavägen 3
903 46 Umeå
Tel 090-12 50 00

Sundsvall
Delta-Tronic
Ortviksvägen 6
850 09 Sundsvall
Tel 060-15 00 38

Uppsala
Sivia RTV-Service
Vak salagatan 19-21
753 31 Uppsala
Tel 018-11 06 50

Gävle
Elektronikservice
Kålhogsgatan 3
802 53 Gävle
Tel 026-60 1033

Karlstad
Östmans Service
Sandbäcksgatan 21
653 40 Karlstad
Tel 054-15 37 55

Skara
Skara RTV-Service
Smedtorpsgatan 1
532 37 Skara
Tel 0511-149 50

Göteborg
Centralservice
Ekonomivägen 2
436 33 Askim
Tel 031-28 90 40

Göteborg
Elektronikservice
Fridkullagatan 23
412 62 Göteborg
Tel 031-81 14 86

Borås
Borås RTV-Service
Skaraborgsvägen 35
502 34 Borås
Tel 033-41 57 01

Örebro
Wijks Service
Trumpetaregatan 2
703 43 Örebro
Tel 019-12 99 80

Västerås
Audio & Videocenter
Fältmätargatan 2
721 35 Västerås
Tel 021-12 07 09

Halmstad
Halmstad TV-Service
Flygaregatan 25
302 38 Halmstad
Tel 035-10 18 00

Stockholm
SKV-Telekomservice
Nybrogatan 70
114 40 Stockholm
Tel 08-661 40 86

Stockholm
Nika Electronic
Textilvägen 1
120 30 Stockholm
Tel 08-743 00 35

Malmö
Centralservice
P.A. Hanssons väg 16
214 32 Malmö
Tel 040-19 21 80

Stockholm
Extern Elektronik Service
Polhemsgatan 4
112 36 Stockholm
Tel 08-653 61 60

Linköping
Bild & Ljudservice
Roxviksgatan 3
581 07 Linköping
Tel 013-14 06 09

Malmö
TV-Berg
Gånglättsvägen 5
215 78 Malmö
Tel 040-21 50 88

Kalmar
AVC Service
Propellervägen 37
391 27 Kalmar
Tel 0480-584 54

Kristianstad
Kristianstad RTV-Service
Karlsgatan 38
291 59 Kristianstad
Tel 044-10 62 30

